

[ TWENTY ]



[ TWENTY ]

[ TWENTY ]

20



**Sistema di pavimentazione per esterni con lastre ad alto spessore 20 mm**

OUTDOOR FLOORING SYSTEM WITH 20 mm-THICK SLABS.  
SYSTÈME DE CARRELAGE DE SOL POUR L'EXTÉRIEUR AVEC DES DALLES DE 20 mm D'ÉPAISSEUR.  
SYSTEM VON BODENBELÄGEN FÜR AUSSENBEREICHE MIT PLATTEN VON HOHER STÄRKE 20 mm.

GRÈS PORCELLANATO  
PORCELAIN STONEWARE  
GRÈS CÉRAME  
FEINSTEINZEUG

**04** **COS'È TWENTY?**  
WHAT IS TWENTY?  
QU'EST-CE QUE TWENTY ?  
WAS IST TWENTY?

**05** **COERENZA TRA ESTERNI E INTERNI**  
CONSISTENCY BETWEEN EXTERNAL AND INTERNAL.  
COHÉRENCE ENTRE L'EXTÉRIEUR ET L'INTÉRIEUR.  
KOHÄRENZ ZWISCHEN INNEN- UND AUSSENBEREICHEN.

**06** **LE PRESTAZIONI TECNICHE**  
TECHNICAL PERFORMANCE.  
LES PERFORMANCES TECHNIQUES.  
DIE TECHNISCHE LEISTUNGEN.

**07** **I VANTAGGI DEL SISTEMA**  
THE ADVANTAGES OF THE SYSTEM.  
LES AVANTAGES DU SYSTÈME.  
DIE VORTEILE DES SYSTEMS.

**08** **LA VERSATILITÀ DI POSA**  
LAYING VERSATILITY.  
LA POLYVALENCE DE POSE.  
DIE VIELSEITIGKEIT DER VERLEGUNG.

**La posa a secco su erba [ 10**

Dry installation on grass.  
La pose à sec sur l'herbe.  
Trockenverlegung auf Gras.

**La posa a secco su ghiaia [ 14**

Dry installation on gravel.  
La pose à sec sur gravier.  
Trockenverlegung auf Kies.

**La posa a secco su Sabbia [ 18**

Dry installation on sand.  
La pose à sec sur du sable.  
Trockenverlegung auf Sand.

**La posa a colla su massetto [ 22**

Installation with adhesive on screed.  
La pose collée sur chape.  
Verlegen auf Estrich mit Kleber.

**La posa sopraelevata [ 26**

Raised installation.  
La pose surélevée.  
Verlegen von Doppelböden.

**38** **PEZZI SPECIALI STANDARD  
O PERSONALIZZATI**  
SPECIAL, STANDARD OR CUSTOM PIECES.  
PIÈCES SPÉCIALES STANDARD OU PERSONNALISÉES.  
STANDARD- ODER PERSONALISIERTE FORMTEILE.

**66** **CARATTERISTICHE TECNICHE**  
TECHNICAL FEATURES.  
CARACTÉRISTIQUES TECHNIQUES.  
TECHNISCHE EIGENSCHAFTEN.

**67** **PESI E IMBALLI**  
WEIGHTS AND PACKAGING.  
POIDS ET EMBALLAGES.  
GEWICHTE UND VERPACKUNGEN.

**48** **LE COLLEZIONI**  
COLLECTIONS.  
LES COLLECTIONS.  
KOLLEKTIONEN.

**Blast [ 50**

**Quarzite [ 54**

**Walk On [ 58**

**Wooden 20 [ 62**

# [ TWENTY ]

## La lastra monolitica di FMG

FMG MONOLITHIC SLAB.  
LA DALLE MONOLITHIQUE DE FMG.  
DIE EINHEITLICHE PLATTE VON FMG.



Rettificato

Rectified  
Rectifiée  
Nachgeschnitten

Un prodotto tecnico ideale per superfici da esterno, progettato per resistere agli eventi atmosferici e per sopportare carichi pesanti.

Le caratteristiche del gres porcellanato unite al valore estetico delle superfici completano con stile spazi interni ed esterni sia pubblici che privati.

A technical product that is ideal for outdoor surfaces and designed to resist inclement weather and to withstand heavy loads.

The characteristics of this porcelain stoneware combined with the aesthetic value of Twenty surfaces give a stylish finish both to outdoor spaces and to interior rooms.

Un produit technique, idéal pour des surfaces extérieures, conçu pour résister aux événements atmosphériques et pour supporter des charges lourdes.

Alliées à la valeur esthétique des surfaces de Twenty, les qualités du grès cérame complètent avec style les espaces intérieurs et extérieurs.

Ein ideales technisches Produkt für Außenbereiche, entworfen um Umwelteinflüssen standzuhalten und schwere Lasten zu tragen.

Die Eigenschaften des Feinsteinzeugs vereint mit dem ästhetischen Wert der Oberflächen von Twenty ergänzen stilvoll sowohl Außenbereiche als auch Innenräume.

### Un unico corpo in pietra di fabbrica con spessore 20 mm

A SINGLE PIECE OF SHAPED NATURAL STONE WHICH IS 20 mm THICK.  
UN SEUL CORPS EN PIERRE NATURELLE DE 20 mm D'ÉPAISSEUR.  
EIN EINZIGARTIGER, 20 mm DICKER, GESCHLIFFENER KÖRPER AUS NATURSTEIN.

## Esterni e interni uniti da una sola superficie

INDOORS AND OUT BROUGHT TOGETHER BY ONE ELEGANT, REFINED SURFACE.  
LES EXTÉRIEURS ET LES INTÉRIEURS PRÉSENTENT UNE SEULE ET MÊME SURFACE ÉLÉGANTE ET RAFFINÉE.  
AUSSEN- UND INNENRÄUME VEREINT DURCH EINE EINZIGE ELEGANTE UND RAFFINIÈRE OBERFLÄCHE.

Il sistema consente continuità estetica tra ambienti interni ed esterni.

La versatilità di posa sia con tecniche a secco che a colla permettono di completare il progetto su ogni tipo di fondo presente fuori porta.

The system allows aesthetic continuity between indoor and outdoor environments. The versatility of laying both with dry and with glue techniques allows completion of the project on any type of substrate present outdoors.

Le système permet d'assurer la continuité esthétique entre l'intérieur et l'extérieur.

La polyvalence de la pose à sec et à la colle permet de réaliser le projet sur tout type de support en extérieur.

Das System ermöglicht eine ästhetische Kontinuität zwischen Innen- und Außenbereichen.

Die Vielseitigkeit bei der Verlegung sowohl trocken als auch verklebt erlauben die Vervollständigung des Entwurfs auf jeder Art von Untergrund, der im Freien vorhanden ist.

### INDOOR

PAVIMENTO - FLOOR

Walk on . Silver: 60x120 - 24"x48"

Spessore - Thickness: 9 mm - "23/64

### OUTDOOR

PAVIMENTO - FLOOR

Walk on . Silver: 60x60 - 24"x24"

Spessore - Thickness: 20 mm

RIVESTIMENTO - WALL

Walk on . Silver: 30x120 - 12"x48"

Spessore - Thickness: 9 mm - "23/64

# Prestazioni tecniche al massimo in ogni circostanza

MAXIMUM TECHNICAL PERFORMANCE IN ALL SITUATIONS.  
 DES PERFORMANCES TECHNIQUES MAXIMALES EN TOUTES CIRCONSTANCES.  
 MAXIMALE TECHNISCHE LEISTUNGEN UNTER ALLEN BEDINGUNGEN.



**Non assorbe acqua**  
 Does not absorb water  
 Elle n'absorbe pas l'eau  
 Wasserabweisend



**Resiste agli sbalzi termici**  
 Resists sudden temperature changes  
 Elle résiste aux chocs thermiques  
 Resistent gegen Temperatursprünge



**Resiste ai carichi di rottura**  
 Resistant to breaking loads  
 Elle résiste aux charges de rupture  
 Resistent gegen Bruchlasten



**Resiste alle macchie**  
 Resistant to blemishes  
 Elle résiste aux taches  
 Fleckenresistent



**Ignifugo**  
 Fire-resistant  
 Elle est ignifuge  
 Feuerfest



**Resiste al gelo**  
 Frost resistant  
 Elle résiste au gel  
 Frostresistent



**I colori resistono alla luce**  
 Light-resistant colours  
 Ses couleurs résistent à la lumière  
 Farben sind lichtresistent



**Resiste all'abrasione profonda**  
 Resistant to deep scratches  
 Elle résiste à l'abrasion profonde  
 Resistent gegen starke Abnutzung



**Resiste ai prodotti chimici**  
 Resistant to chemical products  
 Elle résiste aux produits chimiques  
 Resistent gegen chemische Produkte



Una collezione in ceramica tecnica che combina elevate prestazioni e facilità di posa per rispondere alle diverse esigenze delle pavimentazioni esterne.

Twenty assicura resistenza e affidabilità in qualsiasi condizione e non altera nel tempo le sue caratteristiche sia estetiche che tecniche.

A range of technical ceramics which combines high performance and simple installation to satisfy all outdoor flooring needs.

Twenty offers guaranteed strength and reliability in all conditions and its appearance and technical specifications will not diminish over time.



Une collection en céramique technique qui combine hautes performances et facilité de pose pour satisfaire aux exigences des dallages extérieurs.

Twenty assure résistance et fiabilité en toutes conditions et ses caractéristiques esthétiques et techniques sont indifférentes au temps qui passe.

Eine Kollektion aus Technikkeramik, die hohe Leistungen und einfache Verlegung kombiniert, um den verschiedenartigen Bedürfnissen der Bodenflächen im Außenbereich gerecht zu werden.

Twenty garantiert Resistenz und Zuverlässigkeit unter allen Bedingungen und verändert im Laufe der Zeit weder ihre ästhetischen noch technischen Eigenschaften.



# Superfici con stile e con tanti vantaggi

STYLISH SURFACES WITH MULTIPLE BENEFITS.  
DES SURFACES ÉLÉGANTES OFFRANT DE NOMBREUX AVANTAGES.  
STILVOLLE OBERFLÄCHEN MIT VIELEN VORTEILEN.



**Superficie antiscivolo (R11 A+B+C)**  
Non-slip surface (R11 A+B+C)  
Surface antidérapante (R11 A+B+C)  
Rutschfeste Oberfläche (R11 A+B+C)



**Resiste alla muffa e al muschio**  
Moss- and mould-resistant  
Elle résiste à la moisissure et à la mousse  
Resistent gegen Schimmel und Moos



**Facile da pulire**  
Easy to clean  
Elle est facile à nettoyer  
Pflegeleicht



**Resiste al sale**  
Salt-resistant  
Elle résiste au sel  
Salzresistent



**Facile da posare**  
Easy to install  
Elle est facile à poser  
Einfach zu verlegen

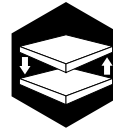

**Facile da sostituire e ispezionare**  
Easy to inspect and replace  
Elle est facile à remplacer et à inspecter  
Einfach zu ersetzen und warten



**Esterni e interni coordinati**  
Coordinated indoor and outdoor surfaces  
Résistance aux produits chimiques  
Aufeinander abgestimmte Außen- und Innenfläche



Un sistema sicuro, facile da posare, da sostituire e da riutilizzare senza l'intervento di personale specializzato.

Inattaccabile da muschi e muffe, non teme il contatto diretto con sostanze trattanti concimanti o insetticide. Si pulisce facilmente con i normali detergenti per la pulizia e con idropulitrice.

Non si altera al contatto prolungato con il sale: particolarmente indicato per zone vicine al mare (a contatto con la salsedine) o di alta montagna dove nei periodi invernali è indicato spargere sale antigelo.



A safe system, easy to install, to replace and to reuse without the intervention of specialist personnel.

Resistant to mosses and moulds, it is resistant against direct contact with fertiliser or insecticide treatment substances. It is easy to clean with normal cleaning detergents and a pressure washer.

It does not alter with prolonged contact with salt: particularly suitable for areas near the sea (in contact with salt) or in high mountain areas where in winter it is recommended to spread anti-freeze salt.



Un système sûr, facile à poser, à remplacer et à réutiliser sans l'intervention d'un personnel spécialisé.

Résistant aux mousses et aux moisissures, il ne craint pas le contact direct avec les engrais ou les insecticides. Il est facile à nettoyer avec des produits de nettoyage habituels et au nettoyeur haute pression.

Il ne se détériore pas en cas de contact prolongé avec le sel : il convient parfaitement aux zones en bord de mer (en contact avec les embruns) ou de haute montagne où l'on répand du sel antigel en hiver.



Ein sicheres, ohne Einbeziehung von Fachpersonal einfach zu verlegendes und wiederverwendbares System.

Wird nicht von Moosen und Schimmeln angegriffen und leidet nicht unter dem direkten Kontakt zu Stoffen, die mit Düngemitteln oder Insektenbekämpfungsmitteln behandelt wurden. Lässt sich mühelos mit den normalen Reinigungsmitteln und mit Wasserreiniger säubern.

Weist beim längeren Kontakt mit Salz keine Veränderungen auf: besonders für Gebiete in Meeresnähe (mit Kontakt zur salzigen Luft) oder im Hochgebirge geeignet, wo im Winter Streusalz verwendet wird.

# Soluzioni pratiche e versatili per ogni esigenza.

PRACTICAL AND VERSATILE SOLUTIONS TO SUIT EVERY NEED.  
SOLUTIONS PRATIQUES ET POLYVALENTES POUR CHAQUE APPLICATION.  
PRAKTISCHE UND VIELSEITIGE LÖSUNGEN FÜR JEDES GEBRAUCHSBEDÜRFNIS.

[2

[5

[1

[4

Quarzite Argento  
60x60 - 24"x24"

## POSA A SECCO SU ERBA

DRY INSTALLATION ON GRASS.  
LA POSE À SEC SUR L'HERBE.  
TROCKENVERLEGUNG AUF GRAS.



Posa a secco facile e immediata, senza necessità di massetto, malte o colle.

Easy, instant, dry laying, with no need for screeds, mortar, or adhesives.

Pose à sec facile et immédiate, sans chape, mortiers ni colles.

Mühevoll und schnelle Trockene Verlegung ohne Notwendigkeit von Estrich, Mörtel oder Klebstoffen.

## POSA A SECCO SU GHIAIA

DRY INSTALLATION ON GRAVEL.  
LA POSE À SEC SUR GRAVIER.  
TROCKENVERLEGUNG AUF KIES.

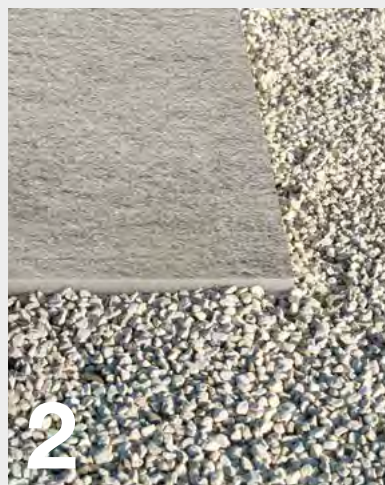

Semplice e veloce da installare, utilizza una posa diretta a secco, senza bisogno di supporti o materiali collanti.

Quick and simple to lay, with direct, dry application method and no supports or adhesives needed

Simple et rapide à installer, la pose directe à sec n'exige pas de supports ni de matériaux collants

Einfach und schnell einzubauen, mit einer direkten trockenen Verlegung ohne Notwendigkeit von Untergründen oder Klebstoffen

## POSA A SECCO SU SABBIA

DRY PLACEMENT ON SAND.  
À SEC SUR DU SABLE.  
TROCKEN AUF SAND.



Posa diretta a secco facile e immediata da installare senza materiali collanti.

Simple, quick and direct dry installation without using adhesives.

Pose directe à sec, facile et immédiate, sans colle.

Direkte Trockenverlegung, einfach und unverzüglich zu installieren, ohne Klebematerial.

## POSA CON COLLA SU MASSETTO

INSTALLATION WITH ADHESIVE ON SCREED.  
LA POSE COLLÉE SUR CHAPE.  
VERLEGEN AUF ESTRICH MIT KLEBER.



Posa tradizionale con ausilio di colle.

Conventional laying with adhesives.

Pose traditionnelle avec de la colle.

Traditionelle Verlegung mit Klebstoff.

## PAVIMENTO SOPRAELEVATO

RAISED INSTALLATION.  
LA POSE SURÉLEVÉE.  
VERLEGEN VON DOPPELBÖDEN.

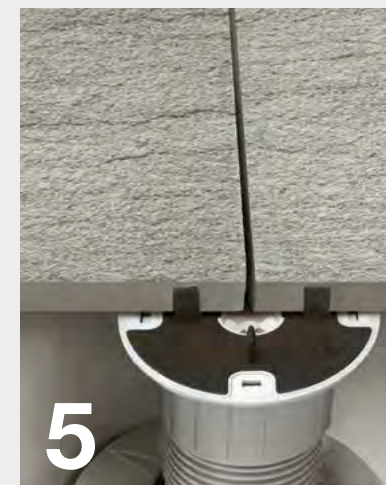

Struttura di sostegno per la riduzione di dislivelli, con sistemi di regolazioni micrometriche delle altezze (max 20-50 cm) e guaine antiscrechiolo.

Propylene or steel support structure reduces differences in level via micrometric height adjustment system (max 20-50 cm) and also features anti-squeak sheaths.

Structure de soutien en propylène ou en acier pour la réduction des dénivelllements, avec des systèmes de réglages micrométriques des hauteurs (max. 20-50 cm) et des gaines anti-craquement.

Stützkonstruktion aus Propylen oder Stahl zur Minderung von Höhenunterschieden, mit Systemen zur Mikrometergenauen Einstellung der Höhen (max. 20-50 cm) und Knirschschutz.

# La posa a secco SU ERBA

DRY INSTALLATION ON GRASS.  
LA POSE À SEC SUR L'HERBE.  
TROCKENVERLEGUNG AUF GRAS.

**Nelle superfici erbose Twenty si posa a secco senza l'utilizzo di colle e di personale specializzato. È immediatamente calpestabile e si integra perfettamente nell'ambiente.**

**La semplicità di questa tecnica permette di creare tracciati e percorsi originali sia in grandi parchi pubblici come nei giardini delle abitazioni private.**

**Con questo tipo di posa è possibile modificare le opere in qualsiasi momento riutilizzando lo stesso materiale.**

On grassy areas, Twenty can be installed dry, without using adhesives and specialised personnel. It can be walked on immediately and it perfectly integrates with the environment.

The simplicity of this technique allows original routes and tracks to be created, in both large public parks and private gardens.

With this type of installation it is possible to modify works at any time, reusing the same material.

Sur les surfaces herbeuses, Twenty se pose à sec sans nul besoin de colle ni de personnel spécialisé. Elle est immédiatement praticable et s'intègre parfaitement dans l'environnement.

La simplicité de cette technique permet de créer des tracés et des parcours originaux aussi bien dans les grands parcs publics que dans les jardins de particuliers.

Ce genre de pose permet de modifier les ouvrages à tout moment en réutilisant le même matériau.

Auf begrasten Flächen kann Twenty trocken ohne Einsatz von Klebern und Fachkräften verlegt werden. Er kann sofort betreten werden und fügt sich perfekt in die Umgebung ein.

Die Einfachheit dieser Technik ermöglicht die Schaffung von originellen Trassen und Wegen sowohl in großen öffentlichen Parks als auch in den Gärten von Privatwohnungen.

Mit dieser Verlegungsart kann man die Bauten jederzeit unter Wiederverwendung desselben Materials ändern.



Quarzite . Sabbia  
60x60 - 24"x24"

Blast . Grey  
60x60 - 24"x24"



## I VANTAGGI

ADVANTAGES.  
AVANTAGES.  
VORTEILE.

- [ Posa facile e veloce.
- [ Facile da modificare.
- [ Riutilizzabile e sostituibile.
- [ Drenaggio dell'acqua ottimale.
- [ Risultato perfetto anche senza personale specializzato.
- [ Riduzione dei costi e dei tempi di posa.

- [ Easy and quick to install.
- [ Easy to modify.
- [ Reusable and replaceable.
- [ Optimal water drainage.
- [ Perfect results even without specialist installers.
- [ Cuts costs and installation times.

- [ Pose facile et rapide.
- [ Facile à modifier
- [ Elle est réutilisable et remplaçable.
- [ Excellent drainage de l'eau.
- [ Résultat parfait, même sans personnel spécialisé.
- [ Réduction des coûts et des délais de pose.

- [ Einfache und schnelle Verlegung.
- [ Einfach zu verändern.
- [ Wiederverwendbar und ersetzbar.
- [ Optimale Wasserdrainage.
- [ Perfektes Ergebnis auch ohne spezialisierte Fachkräfte.
- [ Verringerung der Kosten sowie der Verlegungsdauer.

## AMBIENTI INDICATI

RECOMMENDED ENVIRONMENTS.  
ENVIRONNEMENTS INDIQUÉS.  
GEEIGNETE UMGEBUNGEN.

- [ Giardini
- [ Camminamenti
- [ Patio
- [ Arredo urbano

- [ Gardens
- [ Pedestrian walkways
- [ Patios
- [ Urban areas

- [ Jardins
- [ Allées
- [ Patios
- [ Aménagement urbain

- [ Gärten
- [ Spazierwege
- [ Innenhöfe
- [ Städtebau



Blast . Brown 60x60 - 24"x24"

# PROCEDURA E SUGGERIMENTI PER LA POSA SU ERBA.

PROCEDURES AND SUGGESTIONS FOR INSTALLATION ON GRASS.  
 PROCÉDURE ET CONSEILS POUR LA POSE SUR L'HERBE.  
 VORGEHENSWEISE UND EMPFEHLUNGEN FÜR DIE VERLEGUNG AUF RASEN.

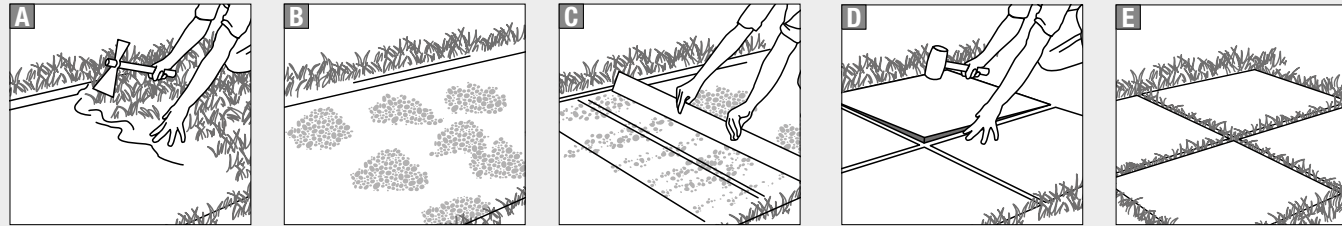

- A] Scavare la terra per creare nelle zone di appoggio un letto fondo circa 5 cm.
- B] Stendere nello scavo una base di ghiaia fine o di sabbia.
- C] Distribuire il materiale uniformemente e compattare per creare un sottofondo planare e omogeneo di circa 3 cm.
- D] Posare le lastre e battere con accortezza la superficie con un martello in gomma/PVC per farle aderire correttamente. Per non danneggiare il tosaerba si raccomanda di non superare con la lastra la base del manto erboso.
- E] Rifinire le linee di fuga aggiungendo terra dove necessario.

- A] Dig the ground to create a bed about 5 cm deep in the support areas.
- B] Spread a base of fine gravel or sand in the dig.
- C] Distribute and compact the material uniformly to create a level and even sub-floor of about 3 cm.
- D] Lay the slabs and tap into place using a rubber/PVC mallet to ensure correct adherence. In order not to damage the lawnmower, we recommend that the slab not be higher than the turf base.
- E] Finish off the lines of flight by adding earth where necessary.

- A] Creuser la terre pour créer, dans les zones d'appui, un lit d'environ 5 cm de profondeur.
- B] Étaler dans la fouille une base de gravillon ou de sable.
- C] Distribuer le matériau de manière uniforme et compacter de manière à créer une sous-couche plate et homogène d'environ 3 cm.
- D] Poser les dalles et battre délicatement la surface à l'aide d'un marteau en caoutchouc/PVC pour les faire adhérer correctement. Pour ne pas abîmer la tondeuse, faire en sorte que la dalle ne dépasse pas de la base de la pelouse.
- E] Parfaire les joints en ajoutant de la terre là où il le faut.

- A] Die Erde ausheben um in der Verlegungszone eine ca.5 cm tiefe Bettung zu schaffen.
- B] In der Grube einen Untergrund aus Feinkies oder Sand ausbreiten.
- C] Das Material gleichmäßig verteilen und stampfen, um einen ebenen und homogenen etwas 3 cm dicken Untergrund zu schaffen.
- D] Die Platten verlegen und die Oberfläche sorgfältig mit einem Gummi/PVC-Hammer klopfen, um sie korrekt anhaften zu lassen. Um den Rasenmäher nicht zu beschädigen, wird empfohlen, mit der Platte den Boden des Rasenmantels nicht zu überragen.
- E] Die Fugenlinien überarbeiten, indem wo notwendig Erde hinzugefügt wird.

- 1] Lastra.
- 2] Fondo in ghiaia fine o sabbia.
- 3] Base del manto erboso.
- 4] Terreno.

- 1] Slab.
- 2] Fine gravel or sand foundation.
- 3] Turf base.
- 4] Ground.

- 1] Dalle.
- 2] Sous-couche en gravier fin ou en sable.
- 3] Base de la pelouse.
- 4] Terrain.

- 1] Platte.
- 2] Untergrund aus Feinkies oder Sand.
- 3] Boden des Grasmantels.
- 4] Terrain.

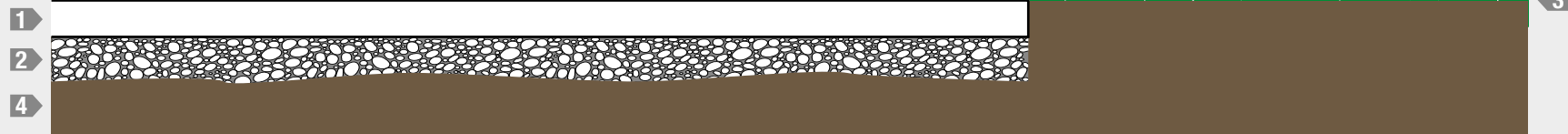

# La posa a secco SU GHIAIA

DRY INSTALLATION ON GRAVEL.  
LA POSE À SEC SUR GRAVIER.  
TROCKENVERLEGUNG AUF KIES.

Oltre a ottenere piacevoli effetti estetici nelle aree del giardino, questo tipo di posa garantisce anche un veloce drenaggio dell'acqua.

Semplice da posare, resiste nel tempo e non presenta problemi di assestamento.

In addition to attractive aesthetic effects in garden areas, this type of installation also ensures rapid water drainage.

Easy to install, it resists the test of time and does not have issues settling.

Ce genre de pose permet d'obtenir de beaux effets esthétiques dans les jardins et il garantit également un drainage rapide de l'eau.

Simple à poser, il résiste longtemps et ne présente aucun problème de tassement.

Neben der angenehmen ästhetischen Wirkung in den Gartenbereichen gewährleistet diese Verlegeart auch eine schnelle Wasserableitung.

Es ist leicht zu verlegen, auch mit der Zeit beständig und weist keine Setzungsprobleme auf.



Quarzite - Sabbia  
60x60 - 24"x24"

Quarzite - Sabbia  
60x60 - 24"x24"





## I VANTAGGI

ADVANTAGES.  
AVANTAGES.  
VORTEILE.

- [ Posa facile e veloce.
- [ Facile da modificare.
- [ Riutilizzabile e sostituibile.
- [ Drenaggio dell'acqua ottimale.
- [ Elimina problemi di assestamento.
- [ Risultato perfetto anche senza personale specializzato.
- [ Riduzione dei costi e dei tempi di posa.

- [ Easy and quick to install.
- [ Easy to modify.
- [ Reusable and replaceable.
- [ Optimal water drainage.
- [ Eliminates settling issues.
- [ Perfect results even without specialist installers.
- [ Cuts costs and installation times.

- [ Pose facile et rapide.
- [ Facile à modifier
- [ Elle est réutilisable et remplaçable.
- [ Excellent drainage de l'eau.
- [ Elle élimine les problèmes de tassement.
- [ Résultat parfait, même sans personnel spécialisé.
- [ Réduction des coûts et des délais de pose.

- [ Einfache und schnelle Verlegung.
- [ Einfach zu verändern.
- [ Wiederverwendbar und ersetzbar.
- [ Optimale Wasserdrainage.
- [ Beseitigt Probleme der Bodensetzung.
- [ Perfektes Ergebnis auch ohne spezialisierte Fachkräfte.
- [ Verringerung de kosten und der Verlegungsdauer.

## AMBIENTI INDICATI

RECOMMENDED ENVIRONMENTS.  
ENVIRONNEMENTS INDIQUÉS.  
GEEIGNETE UMGEBUNGEN.

- [ Giardini
- [ Terrazze
- [ Balconi
- [ Patio
- [ Pavimentazioni pedonali
- [ Arredo urbano

- [ Gardens
- [ Terraces
- [ Balconies
- [ Patios
- [ Pedestrian walkways
- [ Urban areas

- [ Jardins
- [ Terre
- [ Balcons
- [ Patios
- [ Pavages piétonniers
- [ Aménagement urbain

- [ Gärten
- [ Terrassen
- [ Balkonen
- [ Veranda
- [ Spazierwege
- [ Städtebau



Wooden - Acero 60x120 - 24"x48"  
Wooden - Acero 30x120 - 12"x48"

# PROCEDURA E SUGGERIMENTI PER LA POSA SU GHIAIA.

PROCEDURES AND SUGGESTIONS FOR INSTALLATION ON GRAVEL.  
 PROCÉDURE ET CONSEILS POUR LA POSE SUR GRAVIER.  
 VORGEHENSWEISE UND EMPFEHLUNGEN FÜR DIE VERLEGUNG AUF KIES.

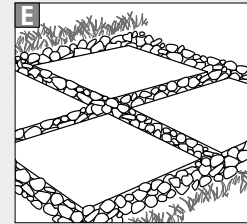
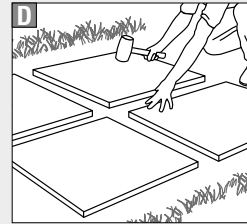
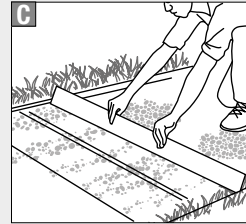
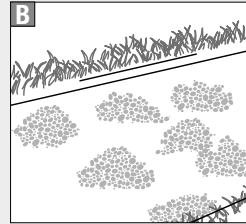
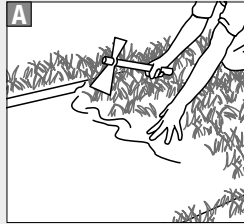

A] Su terra, scavare nell'area di appoggio un letto fondo circa 5 cm.

B] Sia su terra che su base cementizia, preparare un letto di posa di almeno 3 cm composto da ghiaia fine (granulometria circa 4 mm) o sabbia.

C] Livellare e compattare il letto di posa adeguatamente.

D] Posare le lastre e battere con accortezza la superficie con un martello in gomma/PVC per farle aderire correttamente.

E] In base all'effetto estetico da ottenere, riempire le linee di fuga con ghiaia o pietre decorative.

A] Dig the ground to create a bed about 5 cm deep in the support area.

B] On both the ground and the cement base, prepare an installation bed of at least 3 cm using fine gravel (with a granulometry of about 4 mm) or sand.

C] Properly level and compact the installation bed.

D] Lay the slabs and tap into place using a rubber/PVC mallet to ensure correct adherence.

E] According to the desired aesthetic effect, fill the lines of flight with gravel or decorative stones.

A] Sur de la terre, dans la zone d'appui, creuser un lit d'environ 5 cm de profondeur.

B] Sur de la terre ou sur une base ciment, préparer un lit de pose d'au moins 3 cm composé de gravillon (granulométrie 4 mm) ou de sable.

C] Nivelér et compacter le lit de pose de manière adéquate

D] Poser les dalles et battre délicatement la surface à l'aide d'un marteau en caoutchouc/PVC pour les faire adhérer correctement.

E] Selon l'effet esthétique souhaité, remplir les joints de gravier ou de cailloux décoratifs.

A] Auf der Erde, im Verlegungsbereich eine ca.5 cm tiefe Bettung ausheben.

B] Sei es auf Erde oder auf Zementboden, einen Verlegungsuntergrund aus mindestens 3 cm Feinkies (Körnung ca.4 cm) oder Sand vorbereiten.

C] Die Verlegungsfläche angemessen ebnen und stampfen.

D] Die Platten verlegen und die Oberfläche sorgfältig mit einem Gummi/PVC-Hammer klopfen, um sie korrekt haften zu lassen.

E] Je nach gewünschtem ästhetischen Effekt, die Fugenlinien mit Kies oder Dekosteinen auffüllen.

1] Lastra.

2] Fondo in ghiaia fine o sabbia.

3] Base del manto erboso.

4] Ghiaia grossa o sassi per decorazione.

5] Terra o base cementizia.

1] Slab.

2] Fine gravel or sand foundation.

3] Turf base.

4] Coarse gravel or decorative stones.

5] Earth or cement base.

1] Dalle.

2] Sous-couche en gravier fin ou en sable.

3] Base de la pelouse.

4] Gros gravier ou cailloux décoratifs.

5] Terre ou base ciment.

1] Platte.

2] Untergrund aus Feinkies oder Sand.

3] Boden des Grasmantels.

4] Grobkies oder Steine zur Dekoration.

5] Erde oder Zementboden.

1  
2  
5

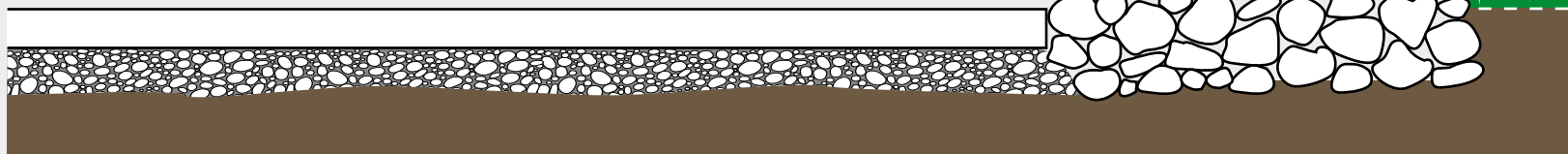

3

# La posa a secco SU SABBIA

DRY INSTALLATION ON SAND.  
LA POSE À SEC SUR DU SABLE.  
TROCKENVERLEGUNG AUF SAND.

**Superficie antiscivolo e resistenza al contatto prolungato col sale. Twenty è la soluzione ideale per risolvere le esigenze degli stabilimenti balneari.**

**La versatilità del sistema consente di uniformare la pavimentazione anche in presenza di fondi diversi. Ad esempio la stessa superficie potrà essere posata a colla all'interno di un bar, sopraelevata per distribuire impianti elettrici e idrici in terrazze o patio circostanti, a secco direttamente su sabbia per i camminamenti e le pedane di servizio.**

Non-slip surface and resistance to prolonged contact with salt. Twenty is the ideal solution to address the needs of beach establishments.

The versatility of the system makes it possible to even out the flooring even in the presence of varying substrates. For example, the same surface can be laid with glue inside a bar, raised to distribute electrical and water systems in surrounding terraces or patios, or laid dry directly on sand for walkways and service platforms.

Surface antidérapante et résistance au contact prolongé avec le sel. Twenty est la solution idéale pour répondre aux exigences des établissements balnéaires.

La polyvalence du système permet d'uniformiser le carrelage, même en présence de substrats différents. Par exemple, la même surface peut être posée à la colle à l'intérieur d'un bar, en surélévation pour la répartition des circuits électriques et de distribution en eau sur les terrasses ou les patios environnants, à sec directement sur du sable pour les passages et les plates-formes de service.

Rutschfeste Oberflächen und Widerstandsfähigkeit beim längeren Kontakt zu Salz. Twenty ist die ideale Lösung, um die Erfordernisse der Strandbäder zu erfüllen.

Die Vielseitigkeit des Systems ermöglicht es, den Bodenbelag auch bei Vorhandensein unterschiedlicher Untergründe zu vereinheitlichen. Zum Beispiel, kann die gleiche Oberfläche mit Klebstoff im Inneren einer Bar, als Hohlrumboden zur Verteilung der Elektro- und Wasseranlagen in Terrassen oder Innenhöfen in der Nähe, trocken direkt auf dem Sand für die Wege und die Hilfspodeste verlegt werden.



Walk on - Hazel  
60x60 - 24"x24"

Walk on - Hazel  
60x120 - 24"x48"  
60x60 - 24"x24"

# BEACHHOUSE



## I VANTAGGI

ADVANTAGES.  
AVANTAGES.  
VORTEILE.

- [ Posa facile e veloce.
- [ Facile da modificare.
- [ Riutilizzabile e sostituibile.
- [ Drenaggio dell'acqua ottimale.
- [ Elimina problemi di assestamento.
- [ Risultato perfetto anche senza personale specializzato.
- [ Riduzione dei costi e dei tempi di posa.

- [ Easy and quick to install.
- [ Easy to modify.
- [ Reusable and replaceable.
- [ Optimal water drainage.
- [ Eliminates settling issues.
- [ Perfect results even without specialist installers.
- [ Cuts costs and installation times.

- [ Pose facile et rapide.
- [ Facile à modifier
- [ Elle est réutilisable et remplaçable.
- [ Excellent drainage de l'eau.
- [ Elle élimine les problèmes de tassement.
- [ Résultat parfait, même sans personnel spécialisé.
- [ Réduction des coûts et des délais de pose.

- [ Einfache und schnelle Verlegung.
- [ Einfach zu verändern.
- [ Wiederverwendbar und ersetzbar.
- [ Optimale Wasserdrainage.
- [ Beseitigt Probleme der Bodensetzung.
- [ Perfektes Ergebnis auch ohne spezialisierte Fachkräfte.
- [ Verringerung de kosten und der Verlegungsdauer.

## AMBIENTI INDICATI

RECOMMENDED ENVIRONMENTS.  
ENVIRONNEMENTS INDIQUÉS.  
GEEIGNETE UMGEBUNGEN.

- [ Stabilimenti balneari
  - » pedane di servizio
  - » percorsi di collegamento

- [ Beach facilities
  - » Pedestrian walkways
  - » Connecting paths

- [ Stations balnéaires
  - » Plateformes de service
  - » Parcours de liaison

- [ Bäderanstalten
  - » Service-Rampen
  - » Verbindungswege



Walk on - Hazel  
60x120 - 24"x48"  
60x60 - 24"x24"

# PROCEDURA E SUGGERIMENTI PER LA POSA SU SABBIA.

PROCEDURES AND SUGGESTIONS FOR INSTALLATION ON SAND.  
PROCÉDURE ET CONSEILS POUR LA POSE SUR SABLE.  
VORGEHENSWEISE UND EMPFEHLUNGEN FÜR DIE VERLEGUNG AUF SAND.

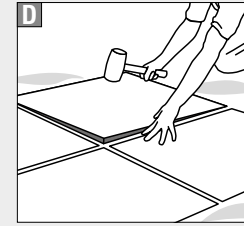
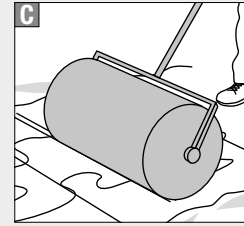
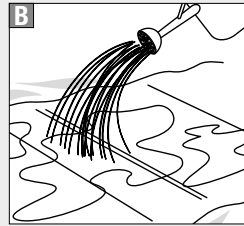
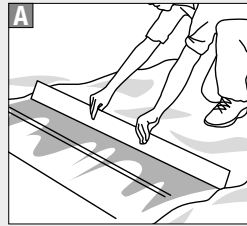

A] Definire l'area di posa e pareggiare la superficie sabbiosa.

B] Bagnare la superficie

C] Compattare con un rullo per ottenere un fondo più stabile.

D] Posare le lastre e battere con accortezza la superficie con un martello in gomma/PVC per farle aderire correttamente.

A] Outline the areas of installation and level the layer of sand.

B] Moisten the surface.

C] Compact using a roller in order to obtain a more stable foundation.

D] Lay the slabs and tap into place using a rubber/PVC mallet to ensure correct adherence.

A] Définir la zone de pose et égaliser la surface sablonneuse.

B] Mouiller la surface.

C] Compacter au rouleau pour obtenir une sous-couche plus stable.

D] Poser les dalles et battre délicatement la surface à l'aide d'un marteau en caoutchouc/PVC pour les faire adhérer correctement.

A] Verlegungsfläche festlegen und die Sandoberfläche gleichmäßig verteilen.

B] Die Oberfläche befeuchten.

C] Mit einer Walze stampfen, um einen festeren Untergrund zu erhalten.

D] Die Platten verlegen und die Oberfläche sorgfältig mit einem Gummi/PVC-Hammer klopfen, um sie korrekt anhaften zu lassen.

1] Lastra.

2] Fondo di sabbia.

1] Slab.

2] Sand foundation.

1] Dalle.

2] Sous-couche en sable.

1] Platte.

2] Sanduntergrund.

1

2

# La posa a colla su massetto

INSTALLATION WITH ADHESIVE ON SCREED.  
LA POSE COLLÉE SUR CHAPE.  
VERLEGEN AUF ESTRICH MIT KLEBER.

**Lo spessore maggiorato di Twenty, grazie all'eccezionale resistenza ai carichi di rottura è la soluzione ottimale per la realizzazione di pavimentazioni carrabili.**

**Non assorbe macchie e permette di rimuovere lo sporco facilmente anche con l'idropulitrice.**

**Nelle opere di arredo urbano, la posa a colla su massetto è indicata per i tracciati delle piste ciclabili, nei camminamenti pedonali e per i marciapiedi.**

The increased thickness of Twenty, thanks to the exceptional resistance to breaking loads, is the optimal solution for the creation of drive-over floors.

It does not absorb stains and allows dirt to be easily removed even with a pressure washer.

In urban furnishing works, the laying with glue on a screed is recommended for cycle tracks, pedestrian walkways and pavements.

Grâce à sa résistance exceptionnelle aux charges de rupture, l'épaisseur majorée de Twenty représente la solution idéale pour la réalisation de carrelages carrossables.

Il n'absorbe pas les taches et permet d'éliminer facilement la saleté également au nettoyeur haute pression.

Dans le contexte de travaux d'aménagement urbain, la pose à la colle sur une chape est indiquée pour les pistes cyclables, les allées piétonnes et les trottoirs.

Die erhöhte Stärke von Twenty bildet durch die außergewöhnliche Widerstandsfähigkeit gegenüber Bruchlasten die optimale Lösung für die Herstellung von befahrbaren Bodenbelägen.

Nimmt keine Flecken auf und erlaubt eine mühelose Reinigung auch mit dem Wasserreiniger.

Bei der Stadteinrichtung ist die Verlegung auf Estrich für die Fahrradwege, die Fußgängerwege und die Gehwege geeignet.



Blast . Black  
60x60 - 24"x24"

Quarzite . Antracite  
60x60 - 24"x24"





## I VANTAGGI

ADVANTAGES.  
AVANTAGES.  
VORTEILE.

- [ Ideale per superfici carrabili.
- [ Sopporta il forte calpestio.
- [ Facile da pulire.
- [ Resistente nel tempo.

- [ Ideal for surfaces suitable for vehicles.
- [ Resistant to high foot traffic.
- [ Easy to clean.
- [ Long-term strength.

- [ Idéale pour les surface carrossables.
- [ Elle supporte le piétinement intense.
- [ Elle est facile à nettoyer
- [ Elle résiste au temps qui passe.

- [ Ideal für befahrbare Oberflächen.
- [ Verträgt starkes Gestampfe.
- [ Pflegeleicht.
- [ Zeitresistent.

## AMBIENTI INDICATI

RECOMMENDED ENVIRONMENTS.  
ENVIRONNEMENTS INDIQUÉS.  
GEEIGNETE UMGEBUNGEN.

- [ Cortili
- [ Rampe di accesso
- [ Garage
- [ Parcheggi
- [ Aree di sosta
- [ Piste ciclabili
- [ Camminamenti
- [ Marciapiedi
- [ Porticati
- [ Terrazzi

- [ Courtyards
- [ Access ramps
- [ Garages
- [ Parking areas
- [ Rest areas
- [ Bicycle tracks
- [ Pedestrian walkways
- [ Kerbs
- [ Porches
- [ Terraces

- [ Cours
- [ Rampes d'accès
- [ Garages
- [ Parkings
- [ Zones de stationnement
- [ Pistes cyclables
- [ Allées
- [ Trottoirs
- [ Arcades
- [ Terre

- [ Flure
- [ Aufstiegsrampen
- [ Garagen
- [ Parkplätze
- [ Haltestellen
- [ Radwege
- [ Spazierwege
- [ Gehwege
- [ Laubengänge
- [ Terrassen



Blast . Ash 120x60 - 48"x24"  
Blast . Ash 60x60 - 24"x24"



Walk On . Silver 60x60 - 24"x24"

# La posa sopraelevata

RAISED INSTALLATION.  
LA POSE SURÉLEVÉE.  
VERLEGEN VON DOPPELBÖDEN.

La posa sopraelevata è un sistema che consente di alzare il livello della superficie, rispetto al suolo. Ciò avviene tramite appositi supporti di sostegno regolabili per rendere la superficie perfettamente planare in presenza di dislivelli architettonici o naturali.

Questa soluzione, origina una intercapedine sotto la lastra molto utile per l'alloggiamento di impianti di irrigazione o di illuminazione. Facile da ispezionare, è ideale per creare spazi raffinati completi di servizi.

The raised installation is a system that is used to raise the surface level with respect to the ground. This starts with dedicated adjustable bearing supports to make the surface perfectly flat in the presence of architectural or natural differences in height.

This solution creates a cavity beneath the slab that is very useful for the accommodation of irrigation or lighting systems. Easy to inspect, it is ideal for the creation of refined spaces complete with services.

La pose en surélévation est un système qui permet d'élever le niveau de la surface par rapport au sol. Pour cela, on utilise des supports réglables spéciaux qui permettent d'obtenir une surface parfaitement plane en présence de dénivelés architecturaux ou naturels.

Cette solution crée un vide sous la dalle très utile pour loger des systèmes d'irrigation ou d'éclairage. Facile à inspecter, elle est parfaite pour créer des espaces raffinés avec tous les services.

Die Verlegung als Hohlraumboden ist ein System, das es ermöglicht, die Höhe der Oberfläche gegenüber dem Boden zu erhöhen. Dies erfolgt mittels spezieller einstellbarer Stützen, um die Oberfläche bei architektonischen oder natürlichen Höhenunterschieden vollkommen eben zu machen.

Bei dieser Lösung entsteht ein Hohlraum unter der Platte, der zur Aufnahme von Bewässerungs- oder Beleuchtungsanlagen äußerst nützlich ist. Leicht zu inspizieren ist er ideal, um raffinierte Bereiche einschließlich der Versorgungsleitungen zu erstellen.



Quarzite . Cenere  
60x60 - 24"x24"



## I VANTAGGI

ADVANTAGES.  
AVANTAGES.  
VORTEILE.

[ Crea un'intercapedine per il passaggio di impianti elettrici e tubazioni.

[ Sistema facile da ispezionare in ogni momento.

[ Drenaggio dell'acqua ottimale.

[ Riutilizzabile e sostituibile.

[ Creates a cavity for feeding electrical systems and pipes through.

[ System is easy to inspect at any time.

[ Optimal water drainage.

[ Reusable and replaceable.

[ Elle crée une lame d'air pour le passage des câbles électriques et des tuyaux.

[ Système facile à inspecter à tout moment.

[ Excellent drainage de l'eau.

[ Elle est réutilisable et remplaçable.

[ Schafft einen Hohlraum für den Durchlass von Elektro- und Wasserleitungen.

[ System ist zu jedem Zeitpunkt leicht zu inspizieren.

[ Optimale Wasserdrainage.

[ Wiederverwendbar und ersetzbar.

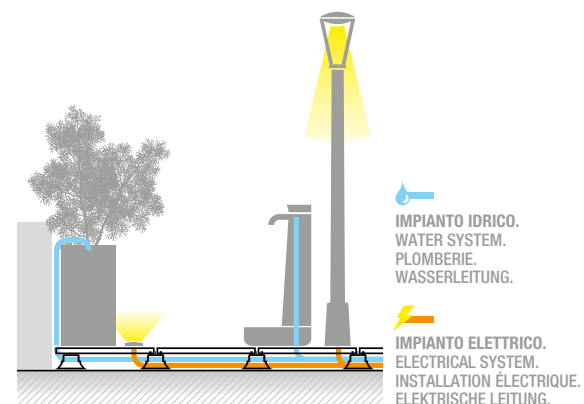

## AMBIENTI INDICATI

RECOMMENDED ENVIRONNEMENTS.  
ENVIRONNEMENTS INDIQUÉS.  
GEEIGNETE UMGEBUNGEN.

[ Balconi

[ Terrazze

[ Gazebo

[ Patio

[ Spazi esterni di attività commerciali

[ Balconies

[ Terraces

[ Gazebos

[ Patios

[ Outdoor commercial spaces and public

[ Balcons

[ Terre

[ Kiosques de jardin

[ Patios

[ Espaces commerciaux extérieurs et publics

[ Balkone

[ Terrassen

[ Gartenpavillons

[ Innenhöfe

[ Gewerbliche Freiflächen und öffentliche



Wooden . Noce 30x120 - 12"x48"  
Walk On . Snow 60x60 - 24"x24"

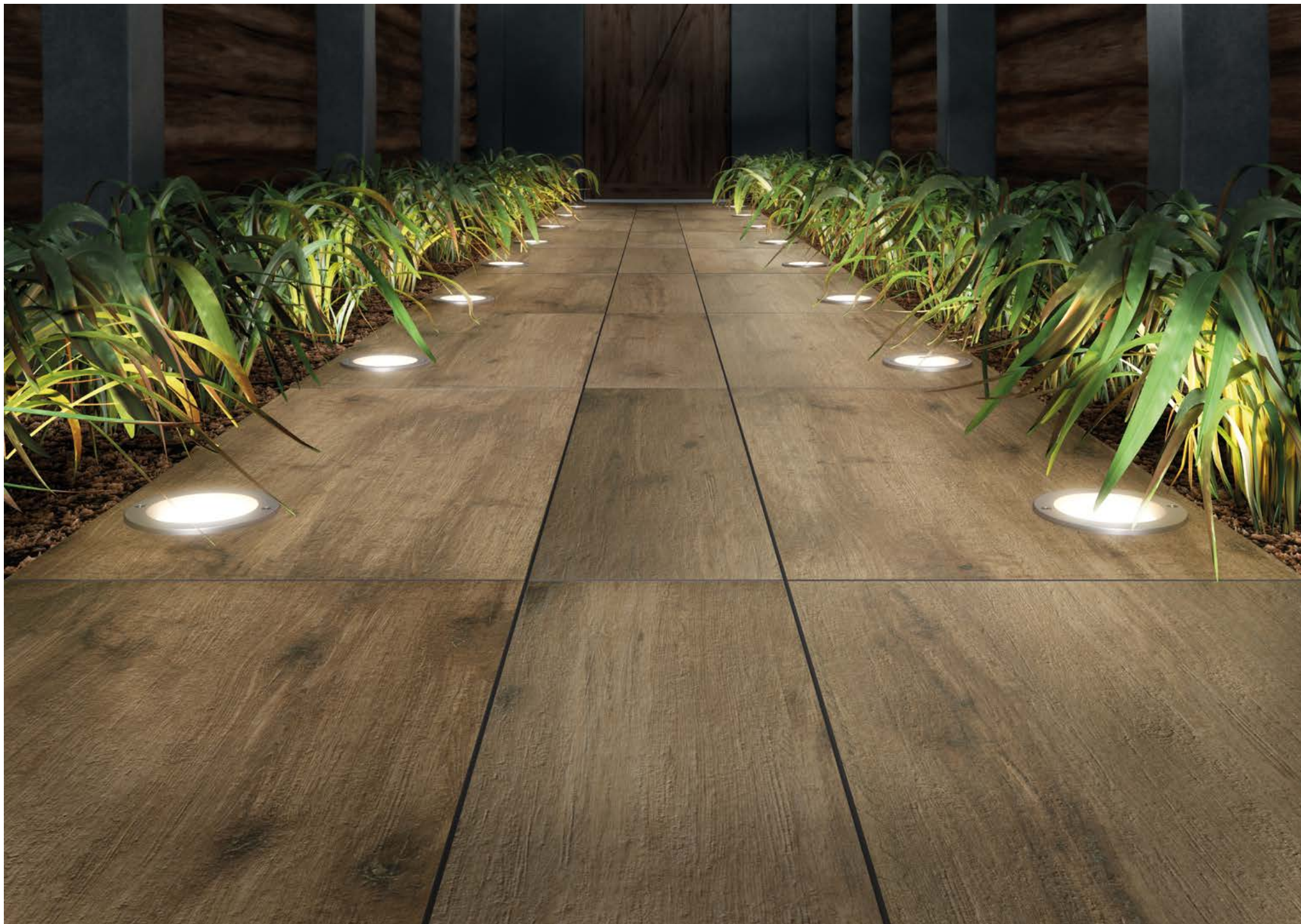

Wooden . Noce 60x120 - 24"x48" - 30x120 - 12"x18"

## LE TIPOLOGIE DI SUPPORTO

TYPES OF BASE.  
TYPES DE SUPPORT.  
TRÄGERTYPEN.

**Le caratteristiche dei supporti consentono di adattare il sistema alle esigenze del sottofondo originale per garantire pavimentazioni perfettamente planari.**

**I supporti non necessitano di fissaggi meccanici nè di collanti, e possono essere appoggiati a secco direttamente sul piano di posa.**

The characteristics of these bases let the system to be adapted to the requirements of the original sub-floor to ensure perfectly flat flooring.

The supports do not require mechanical fixing or adhesives and can be installed dry directly on the laying surface

Les caractéristiques des supports permettent d'adapter le système aux exigences de la sous-couche d'origine pour assurer des sols parfaitement plats.

Les supports ne nécessitent pas de fixations mécaniques ou de colles et on peut les poser à sec directement sur la surface de pose.

Die Trägereigenschaften erlauben es, das System den Anforderungen des ursprünglichen Untergrunds anzupassen, um perfekt ebene Bodenbeläge zu garantieren.

Die Stützen benötigen weder eine mechanische Befestigung noch werden sie verklebt. Sie können direkt trocken auf die Verlegefläche aufgelegt werden.





In presenza di importanti dislivelli del fondo, i supporti possono essere usati in diversi formati consentendo di annullare la pendenza anche in sottofondi con pendenze variabili, compensando dislivelli del piano di posa fino al 5%.

In the presence of significant unevenness of the substrate, the supports can be used in different sizes enabling cancelling of the slope even in substrates with variable slopes, compensating for unevenness in the laying surface up to 5%.

En présence d'importants dénivelés du substrat, les supports peuvent être utilisés dans différents formats, ce qui permet d'annuler l'inclinaison même en présence de pentes variables, en compensant les différences de niveau de la surface de pose jusqu'à 5%.

Bei Vorhandensein großer Höhenunterschiede im Untergrund können die Stützen in verschiedenen Formaten zum Einsatz kommen, wodurch auch das Gefälle bei Untergründen mit unterschiedlichem Gefälle auf der Verlegefläche bis zu 5% ausgeglichen werden kann.

Per informazioni tecniche dettagliate contattare FMG.

For detailed technical information contact FMG.

Pour des informations techniques détaillées, veuillez contacter FMG.

Wenden Sie sich für detaillierte technische Informationen bitte an FMG.

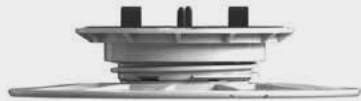

30 / 41 mm

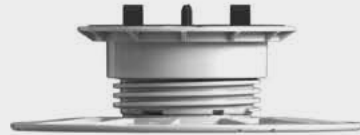

41 / 63 mm



63 / 95 mm



95 / 152 mm



152 / 209 mm

**CARATTERISTICHE AVANZATE.**

**BASE BASCULANTE (A):** mantiene il baricentro del peso al centro della base, assicurando la massima stabilità della pavimentazione.

**SISTEMA CONVERTER (B):** consente di scegliere facilmente se utilizzare la base fissa o autolivellante ruotando il dispositivo posto sotto la vite.

**ADVANCED FEATURES.**

**TILTING BASE (A):** it keeps the centre of gravity of the weight at the centre of the base, ensuring maximum stability of the flooring.

**CONVERTER SYSTEM (B):** it offers the easy choice of whether to use the base that is fixed or self-levelling by turning the device under the screw.

**CARACTÉRISTIQUES AVANCÉES.**

**BASE BASCULANTE (A) :** elle maintient le centre de gravité du poids au centre de la base, en assurant la stabilité totale du plancher.

**SYSTÈME CONVERTER (B) :** il permet de choisir facilement d'utiliser la base fixe ou la base autonivelante en tournant le dispositif situé sous la vis.

**WEITERE EIGENSCHAFTEN.**

**SCHWINKBARES UNTERTEIL (A):** behält den Schwerpunkt des Gewichts in der Mitte des Fußes bei, wodurch die maximale Stabilität des Bodenbelags abgesichert wird.

**CONVERTER-SYSTEM (B):** ermöglicht durch Drehen der unter der Schraube befindlichen Vorrichtung mühelos die Wahl, ob der feste oder der selbstnivellierende Fuß verwendet werden soll

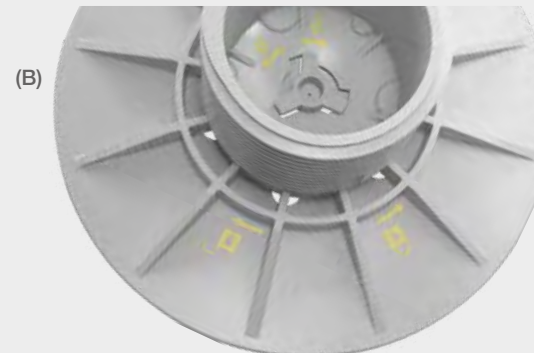
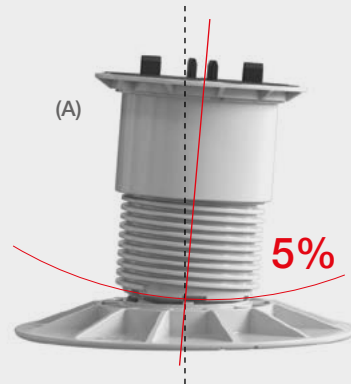

**SUPPORTI PER GESTIRE ELEVAZIONI INFERIORI A 30 mm**

Presentano una base autolivellante a bassissimo spessore. Sono dotati di un diametro della testa di 16 cm e compensano l'altezza del piano finito a partire da 12 mm fino a 30 mm. Questo tipo di supporto corregge la pendenza fino all'1,5 % senza l'ausilio di prolunghie o compensatori.

**SUPPORTS TO MANAGE ELEVATIONS OF LESS THAN 30 mm**

They have a very low self-levelling base. They have a head diameter of 16 cm and compensate for the height of the finished surface ranging from 12 mm to 30 mm. This type of support corrects a slope of up to 1.5% without the use of extensions or compensators.

**SUPPORTS POUR GÉRER LES ÉLÉVATIONS INFÉRIEURES À 30 mm**

Ils présentent une base autonivelante de très faible épaisseur. Ils ont un diamètre de tête de 16 cm et compensent la hauteur de la surface finie de 12 mm à 30 mm. Ce type de support corrige la pente jusqu'à 1,5 % sans rallonges ni compensateurs.

**STÜTZEN FÜR HOHLRAUMBÖDEN VON WENIGER ALS 30 mm**

Sie weisen einen selbstnivellierenden Fuß von sehr geringer Höhe auf. Sein Kopf weist einen Durchmesser von 16 mm auf und gleichen die Höhe der fertigen Fläche von 12 mm bis 30 mm aus. Diese Art Stütze korrigiert das Gefälle bis zu 1,5% ohne Verwendung von Verlängerungen oder Ausgleichsvorrichtungen.



12 / 18 mm



18 / 24 mm

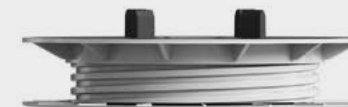

24 / 30 mm

# TECNICHE PER DEFINIRE I PERIMETRI DELLA POSA SOPRAELEVATA

TECHNIQUES FOR DEFINING RAISED INSTALLATION PERIMETERS.  
 TECHNIQUES POUR DÉFINIR LES PÉRIMÈTRES DE LA POSE SURÉLEVÉE.  
 TECHNIKEN ZUR DEFINITION DES UMFANGS DER VERLEGUNG DER DOPPELBÖDEN.

I supporti presentano sulla sommità quattro elementi distanziatori. Per una posa corretta del perimetro è necessario rimuovere da uno a quattro distanziatori in base alle necessità.

The supports have four spacer elements on top. For correct laying of the perimeter it is necessary to remove from one to four spacers according to requirement.

Les supports présentent à leur sommet quatre éléments d'espacement. Pour une pose correcte du périmètre, il est nécessaire d'enlever au besoin entre une et quatre entretoises.

Die Stützen weisen auf der Oberseite vier Elemente auf, die als Abstandhalter dienen. Für eine richtige Verlegung des Bereichs ist es notwendig, einen bis vier Abstandhalter je nach Bedarf zu entfernen.

In presenza di spazi limitati, ad esempio vicino ai bordi creati da corpi emergenti (camini, lucernari, muretti) è possibile adattare la forma della base grazie a guide pre-marcate che consentono di asportare porzioni incidendo semplicemente con un cutter.

In the presence of limited spaces, for example near the edges created by emerging bodies (chimneys, skylights, walls) it is possible to adapt the shape of the base thanks to pre-marked guides with which to remove portions by simply engraving with a cutter.

En présence d'espaces limités, par exemple à proximité des bords créés par des corps saillants (cheminées, lucarnes, murets), il est possible d'adapter la forme de la base grâce à des guides prémarqués qui permettent d'enlever des portions par simple incision au moyen d'un cutter.

Bei Vorhandensein von wenig Platz, wie zum Beispiel in der Nähe von durch hervorstehende Elemente gebildeten Kanten (Kamine, Oberlichter, Mauern) ist es möglich, die Form des Fußes mittels vormarkierter Führungen anzupassen, die es ermöglichen Teile einfach durch Einschneiden mit einem Cutter zu entfernen.

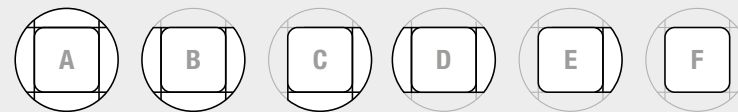
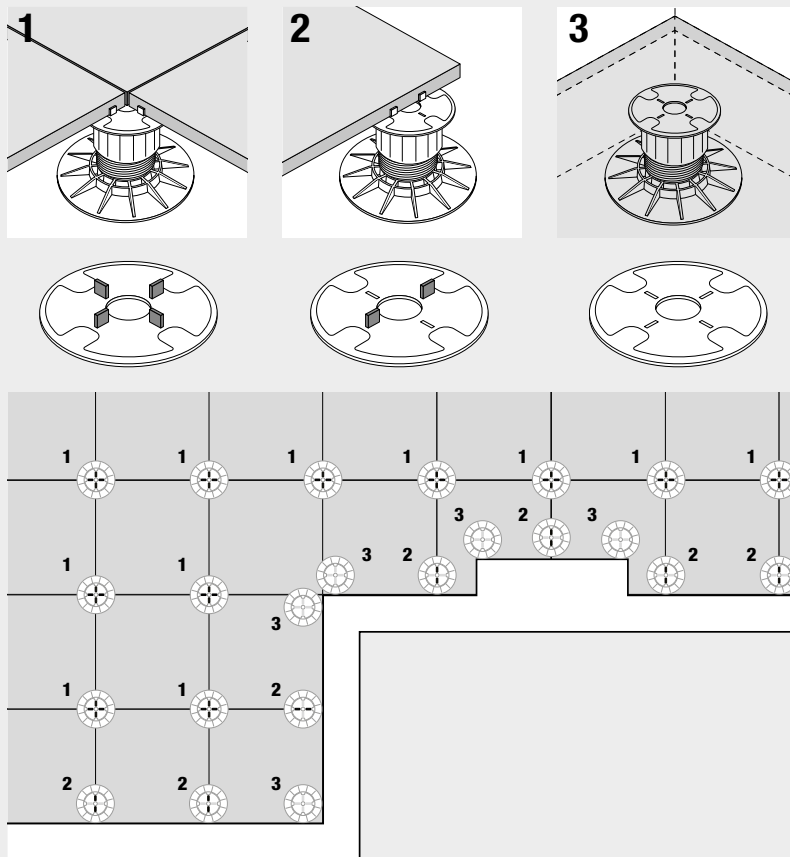

## ABBINAMENTO DEI FORMATI CON I SUPPORTI

MATCHING SIZES WITH SUBSTRATES.  
 SINIMUS EICIISTIA CORISIMUS, IM DOLOREHENIM, ARUM UTEM.  
 KOMBINATION DER FORMATE MIT DEN STÜTZEN.

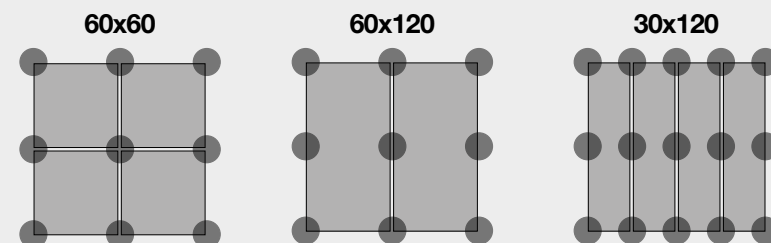

## CLIPS PER BORDO VERTICALE

VERTICAL EDGE CLIPS.  
CLIPS POUR BORD VERTICAL.  
CLIPS FÜR SENKRECHTE KANTE.

Le Clips sono una coppia di agganci complementari, in acciaio inox AISI 304, ideali per realizzare tamponamenti o gradini nelle pavimentazioni sopraelevate.

The Clips are a pair of complementary hooks, in AISI 304 stainless steel, ideal for creating infills or steps in raised floors.

Le Clip consiste en une paire de crochets complémentaires, en acier inox AISI 304, parfaits pour la réalisation de murs-rideaux ou de marches dans le contexte des carrelages surélevés.

Die Clips sind ein Paar komplementärer Verbindungen aus Edelstahl AISI 304, die ideal zur Herstellung von Ausfachungen oder Stufen in Hohlraumböden sind.

KLIP UP



KLIP DOWN



## CLIPS PER IL BORDO PARETE

WALL EDGE CLIPS.  
CLIPS POUR LE BORD DU MUR.  
CLIPS FÜR DIE WANDKANTE.

Progettata per distanziare le piastre dal bordo muro, determina la fuga di 1 cm.

Designed to distance the plates from the wall edge, it creates a 1 cm gap.

Ils sont conçus pour éloigner les dalles du bord du mur, et ils déterminent un joint de 1 cm.

Entworfen, um einen Abstand zwischen den Platten und der Wandkante einzuhalten, bilden sie eine Fuge von 1 cm.



# SISTEMA DI RINFORZO PER LE LASTRE

PLATE REINFORCEMENT SYSTEM.  
SYSTÈME DE RENFORCEMENT POUR LES DALLES.  
VERSTÄRKUNGSSYSTEM FÜR DIE PLATTEN

Consiste in una membrana stratificata autoadesiva con spessore 1,2 mm in HDPE o specifica rete in fibra di vetro, da applicare sul retro della lastra.

Aassume la funzione di “rallentatore di shock”. In caso di rottura offre sostegno e trattiene i frammenti. (documentazione dei test disponibile su richiesta).

## IMPORTANTE

Per aumentare la tenuta si consiglia, con riferimento al formato di lastra 60x60 cm, di utilizzare un supporto centrale per diminuire il ponte tra i supporti aumentando la tenuta.

It consists of a 1.2 mm thick self-adhesive laminated HDPE membrane or specific fibreglass mesh, to be applied to the back of the slab.

It assumes the function of “shock slowing”. In case of breakage it offers support and retains any fragments (test documentation available on request).

## IMPORTANT

To increase the seal it is advisable, with reference to the 60x60 cm slab size, to use a central support to decrease the bridge between supports, thereby increasing the seal.

Il s'agit d'une membrane stratifiée auto-adhésive d'une épaisseur de 1,2 mm en PEHD ou en maille de fibre de verre spécifique, à appliquer au dos de la dalle.

Il joue le rôle d'un « ralentisseur de choc ». En cas de cassure, il sert de support et retient les fragments. (documentation de test disponible sur demande).

## IMPORTANT

Pour augmenter l'étanchéité, il est recommandé d'utiliser un support central afin de réduire le pont entre les supports en augmentant l'étanchéité par rapport au format de la dalle de 60x60 cm.

Besteht aus einer selbstklebenden Membran aus Schichtmaterial mit der Stärke von 1,2 mm aus HDPE oder einem spezifischen Gitter aus Glasfaser, die auf die Rückseite der Platte aufgebracht werden.

Es übernimmt die Funktion eines “Schock-Bremser”. Im Falle eines Bruchs, bietet es Halt und hält die Bruchstücke zusammen. (Eine Dokumentation zu den Tests ist auf Anfrage erhältlich).

## WICHTIG

Zur Erhöhung des Halts wird in Bezug auf das Plattenformat 60x60 cm geraten, eine mittlere Stütze zu verwenden, um die Brücke zwischen den drei Stützen zu verringern und den Halt zu erhöhen.

60x60 cm

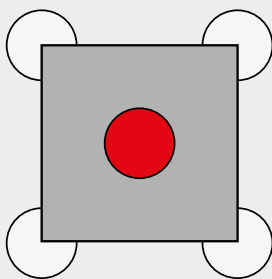

60x120 cm

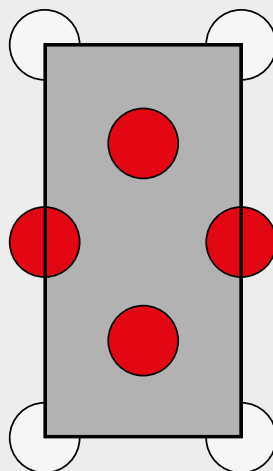

30x120 cm

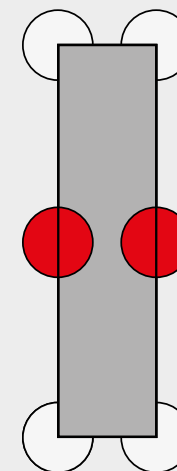



# ATTREZZATURE PER REALIZZARE LA SUPERFICIE SOPRAELEVATA

EQUIPMENT TO CREATE THE RAISED FLOOR.  
ÉQUIPEMENTS POUR RÉALISER LA SURÉLEVÉE.  
AUSRÜSTUNGEN ZUR HERSTELLUNG DER OBERFLÄCHE VON HOHLRAUMBÖDEN.

L'assemblaggio dei componenti e il montaggio del sistema per i pavimenti sopraelevati è semplice e intuitivo. Per la posa in opera è necessario avere in dotazione:

- una livella;
- un comune cutter;
- la chiave di registrazione (da utilizzare al momento o a pavimento completamente posato);
- una maniglia per movimentazione delle lastre.

The assembly of the components and mounting of the system for raised floors is simple and intuitive. The following are required for installation:

- a spirit level;
- a common cutter;
- an adjustment tool (to be used at the time or once the floor has been completely laid);
- a slab handling handle.

L'assemblage des composants et le montage du système pour les carrelages surélevés sont d'une simplicité intuitive. Pour la pose, il est nécessaire de disposer de l'équipement suivant :

- un niveau à bulle ;
- un cutter commun ;
- une clé de réglage (à utiliser sur le moment ou au terme de la pose) ;
- une poignée pour manutentionner les dalles.

Die Zusammenbau der Bauteile und die Montage des Systems für die Hohlraumböden sind einfach und intuitiv. Für die Verlegung ist folgende Ausrüstung erforderlich:

- eine Wasserwaage;
- ein gewöhnlicher Cutter;
- der Stellschlüssel (bei Bedarf oder bei vollkommen verlegten Boden zu verwenden).
- ein Griff zum Transportieren der Platten.

In presenza di lastre di grandi dimensioni, l'utilizzo della chiave di regolazione può essere ostacolato dal peso. In questi casi è possibile regolare il supporto manualmente agendo sulla madrevite esterna.

In the presence of large slabs, use of the adjustment tool can be hindered by the weight. In these cases it is possible to adjust the support manually by acting on the external nut screw.

En présence de grandes dalles, le poids de la clé de réglage peut en compromettre l'utilisation. Dans ces cas, il est possible de régler manuellement le support en agissant sur l'écrou externe.

Bei Vorhandensein großformatiger Platten kann die Verwendung des Stellschlüssels durch das Gewicht behindert werden. In diesen Fällen ist es möglich, die Stütze manuell durch Betätigen der äußeren Mutterschraube einzustellen.



## CHIAVE DI REGISTRAZIONE

ADJUSTMENT TOOL.  
CLÉ DE RÉGLAGE.  
SCHLÜSSEL ZUM EINSTELLEN.

Consente la regolazione dei supporti tramite un attacco con taglio piatto universale ad una estremità e un taglio a croce sull'altra per ottimizzare la presa sull'innesto.

It allows adjustment of the supports by means of a universal flat cut attachment at one end and a cross cut on the other to optimise the grip on the coupling.

Elle permet le réglage des supports par l'intermédiaire d'une attache avec une coupe plate universelle à une extrémité et une coupe en croix à l'autre extrémité pour optimiser la prise au niveau de l'embrayage.

Ermöglicht das Einstellen der Stützen mit einer flach geschnittenen Befestigung an einem Ende und einem Kreuz am anderen zur Optimierung des Griffs in der Einstecköffnung.



## MANIGLIA PER MOVIMENTAZIONE

HANDLING HANDLE.  
POIGNÉE DE MANUTENTION.  
TRANSPORTGRIFF.

Studiata per agevolare in sicurezza la movimentazione delle piastre da 2 cm. Presenta tre posizioni regolabili da 39 cm a 61 cm.

Designed to facilitate the safe handling of 2 cm plates. It has three positions adjustable from 39 cm to 61 cm.

Elle est conçue pour faciliter la manutention en toute sécurité de dalles de 2 cm. On dispose de trois positions réglables de 39 cm à 61 cm.

Entwickelt zur Erleichterung des Transports der Platten zu 2 cm unter sicheren Bedingungen. Weist drei einstellbare Positionen von 39 cm bis 61 cm auf.

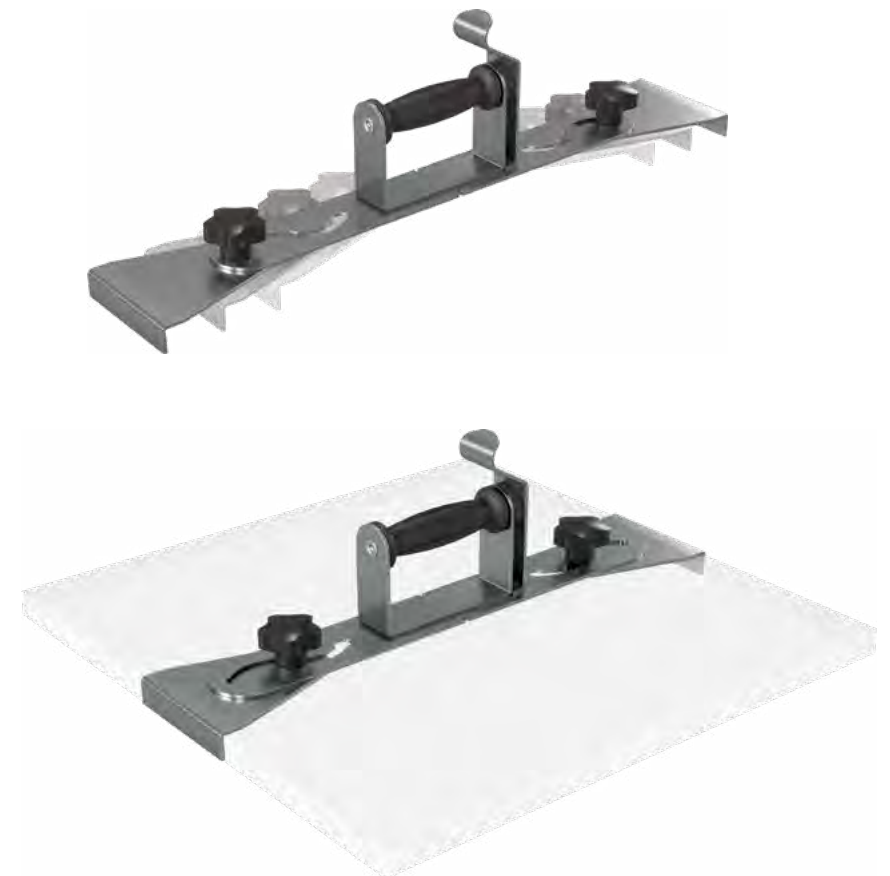

# Pezzi speciali standard o personalizzati

SPECIAL, STANDARD OR CUSTOM PIECES.  
PIÈCES SPÉCIALES STANDARD OU PERSONNALISÉES.  
STANDARD- ODER PERSONALISIERTE FORMTEILE.

Twenty, ideato per valorizzare al massimo gli spazi esterni, comprende pezzi speciali personalizzabili dedicati alle piscine sia pubbliche che private.

Griglie, bordi vasca sia rettilinei che angolari, si distinguono per pregio estetico e prestazioni tecniche elevate.

Con Twenty è possibile seguire liberamente le forme progettuali della vasca e trovare sempre la giusta finitura dei bordi coordinata alla superficie circostante.

Twenty, created to maximise outdoor spaces, includes customisable special pieces for both private and public pools.

Grilles, both straight and corner pool borders, stand out both for aesthetic appeal and high technical performance.

With Twenty, it is possible to freely follow the design shapes of the pool and always find the right border finish to coordinate with the surrounding surfaces.

Conçu pour valoriser au maximum les espaces extérieurs, Twenty offre des accessoires personnalisables spécifiques pour piscines publiques ou privées.

Les grilles et les bords de bassin, rectilignes ou d'angle, se distinguent par leur valeur esthétique et leurs performances techniques élevées.

Twenty permet de suivre librement les formes conceptuelles du bassin et de toujours trouver pour les bords la finition idéale en harmonie avec la surface environnante.

Ins Leben gerufen um Außenbereichen maximalen Wert zu verleihen, umfasst Twenty spezielle personalisierbare Teile für sowohl öffentliche als auch private Schwimmbäder.

Raster und Beckenränder, geradlinig oder eckig, heben sich hervor durch ästhetischen Wert und höchste technische Leistungen.

Mit Twenty ist es möglich, ganz frei den Projektformen des Beckens zu folgen und stets die richtige Oberfläche der Ränder, angepasst an die umgebenden Flächen, zu finden.

**[ R11 ]**

A+B+C

**[ R12 ]**

A+B+C



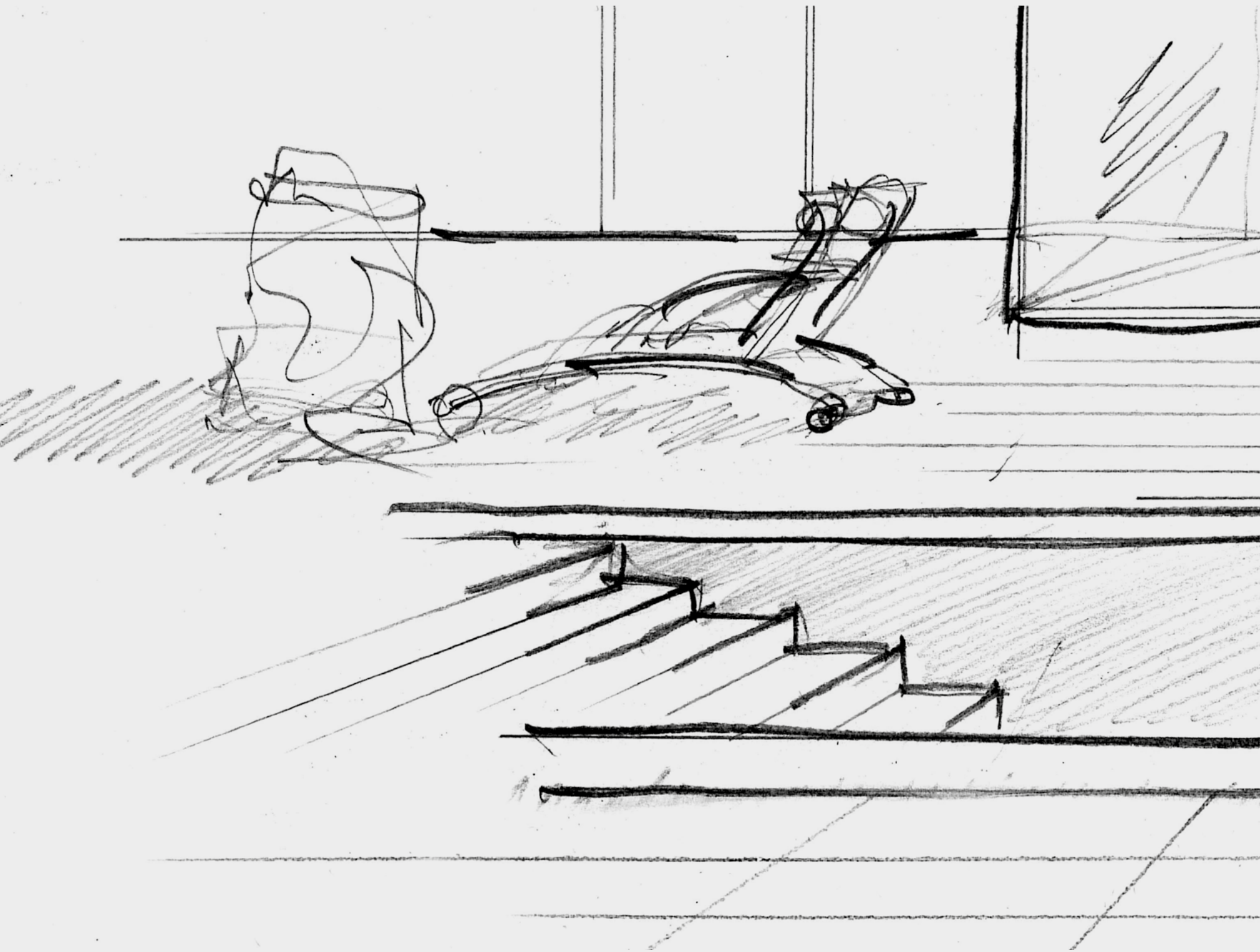

Blast . Beige 60x60 - 24"x24"  
Blast . Beige Gradone lineare 30x60 - 12"x24"  
Blast . Beige Gradone lineare - Angolo interno 30x60 - 12"x24"  
Blast . Beige Griglia 15x60 - 6"x24"  
Blast . Beige Griglia Angolo 15x60 - 6"x24"



Blast . Ash 60x60 - 24"x24"  
Blast . Ash Gradone lineare 30x60 - 12"x24"  
Blast . Ash Angolo Gradone lineare 30x60 - 12"x24"  
Blast . Ash Griglia 15x60 - 6"x24"  
Blast . Ash Angolo Griglia 15x60 - 6"x24"





Blast . Brown 60x60 - 24"x24"

Blast . Brown Elemento a "L" 15x60 - 6"x24"

Blast . Brown Angolo Elemento a "L" 15x15 - 6"x6"

Quarzite . Argento 60x60 - 24"x24"  
Quarzite . Griglia 15x60 - 6"x24"  
Quarzite . Gradone lineare 30x60 - 15"x24"

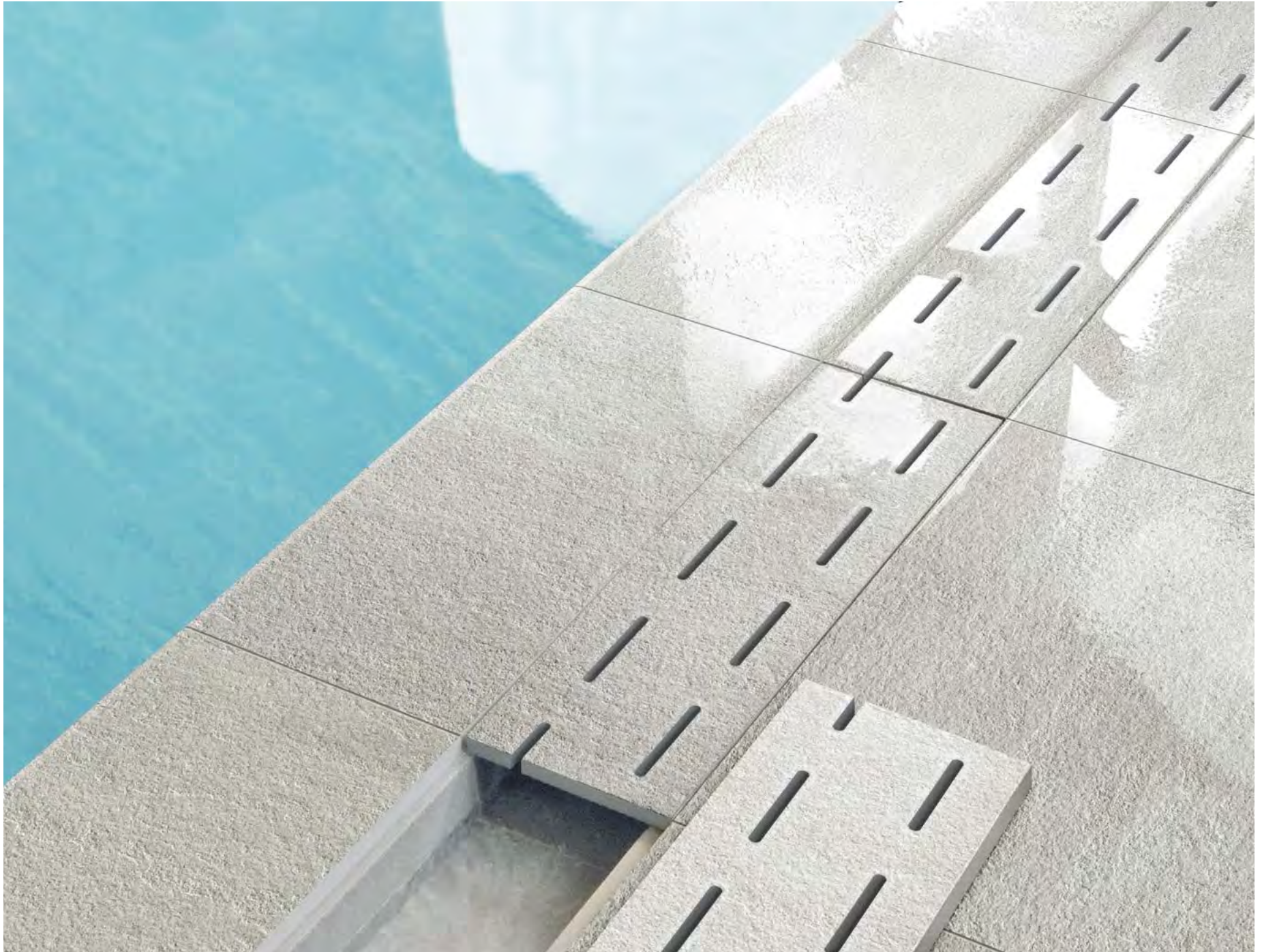

# PEZZI SPECIALI PER LA PISCINA

SPECIAL PIECES FOR THE POOL.  
PIÈCES SPÉCIALES POUR PISCINE.  
FORMTEILE FÜR DAS SCHWIMMBAD.

## Gradone Lineare Nat.

Linear Step.  
Marche Linéaire.  
Lineare Stufe.

**120x60** - 48"x24"  
**60x30** - 24"x12"



**Bordo Retto**  
Right Edge.  
Bord Droit.  
Gerade Kante.



**120x60:** SP60120GBR  
**60x30:** SP3060GBR

**Bordo a L**  
L Edge.  
Bord en L.  
Kante mit Schenkel.



**120x60:** SP60120GBL  
**60x30:** SP3060GBL

**Bordo ½ Toro**  
½ Bullnose Edge.  
Bord Demi-rond.  
Kante mit ½kreis-Profil.



**120x60:** SP60120GB12T  
**60x30:** SP3060GB12T

**Bordo ¼ Toro**  
¼ Bullnose Edge.  
Bord Quart de rond.  
Kante mit ¼kreis-Profil.



**120x60:** SP60120GB14T  
**60x30:** SP3060GB14T



## Gradone Lineare - Angolo Esterno

Linear Step - External Corner.  
Marche Linéaire - Angle Externe.  
Lineare Stufe - Außenecke.

**60x60** - 24"x24"

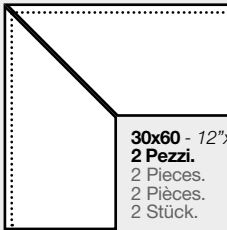

**30x60** - 12"x24"  
**2 Pezzi.**  
2 Pieces.  
2 Pièces.  
2 Stück.

**Bordo Retto**  
Right Edge.  
Bord Droit.  
Gerade Kante.



**60x30:** SP3060GEBR

**Bordo a L**  
L Edge.  
Bord en L.  
Kante mit Schenkel.



**60x30:** SP3060GEBL

**Bordo ½ Toro**  
½ Bullnose Edge.  
Bord Demi-rond.  
Kante mit ½kreis-Profil.



**60x30:** SP3060GEB12T

**Bordo ¼ Toro**  
¼ Bullnose Edge.  
Bord Quart de rond.  
Kante mit ¼kreis-Profil.



**60x30:** SP3060GEB14T

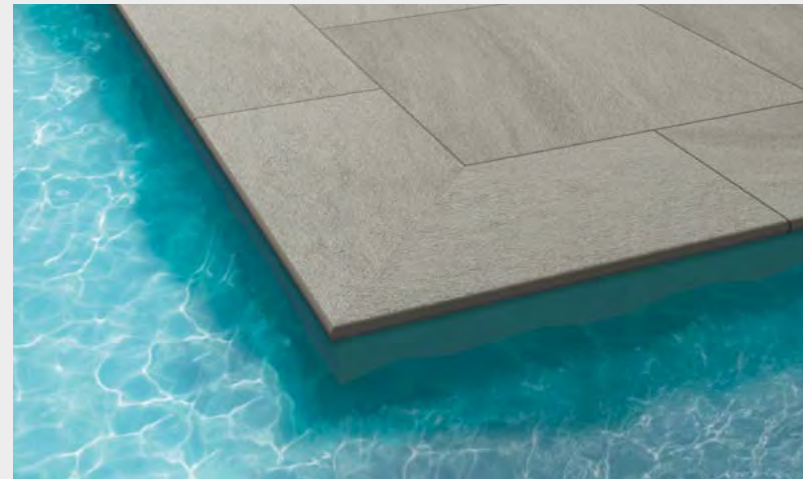

## Gradone Lineare - Angolo Interno

Linear Step - Internal Corner  
Marche linéaire - Angle Interne.  
Lineare Stufe - Innenecke.

**60x60** - 24"x24"

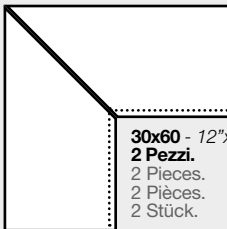

**30x60** - 12"x24"  
**2 Pezzi.**  
2 Pieces.  
2 Pièces.  
2 Stück.

**Bordo Retto**  
Right Edge.  
Bord Droit.  
Gerade Kante.



**60x30:** SP3060GIBR

**Bordo a L**  
L Edge.  
Bord en L.  
Kante mit Schenkel.



**60x30:** SP3060GIBL

**Bordo ½ Toro**  
½ Bullnose Edge.  
Bord Demi-rond.  
Kante mit ½kreis-Profil.



**60x30:** SP3060GIB12T

**Bordo ¼ Toro**  
¼ Bullnose Edge.  
Bord Quart de rond.  
Kante mit ¼kreis-Profil.



**60x30:** SP3060GIB14T



### Griglia Rett.

Straight Grid.  
Grille Rect.  
Gitter Rett.

**60x20** - 24"x8"  
**120x20** - 48"x8"



**Bordo Retto**  
Right Edge.  
Bord Droit.  
Gerade Kante.



**60x20**: SP2060GRBR  
**120x20**: SP20120GRBR

### Griglia Rett. Angolo

Straight Grid Angle.  
Grille Rect. Angle.  
Gitter Rett.

**60x60** - 24"x24"

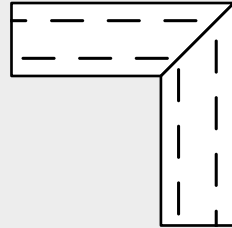

**Bordo Retto**  
Right Edge.  
Bord Droit.  
Gerade Kante.



**60x20**: SP2060GRABR  
**2 Pezzi.**  
2 Pieces.  
2 Pièces.  
2 Stück.

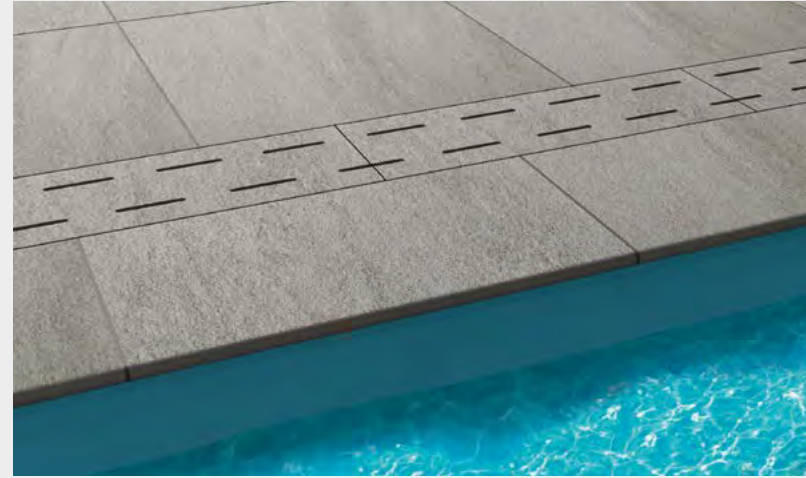

### Griglia Rett.

Straight Grid.  
Caniveau Rett.  
Gitter Rett.

**60x15** - 24"x6"  
**120x15** - 48"x6"

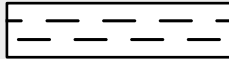

**Bordo Retto**  
Right Edge.  
Bord Droit.  
Gerade Kante.



**60x15**: SP1560GRBR  
**120x15**: SP15120GRBR

### Griglia Rett. Angolo

Straight Grid Angle.  
Caniveau Rett.  
Gitter Rett.

**60x60** - 24"x24"

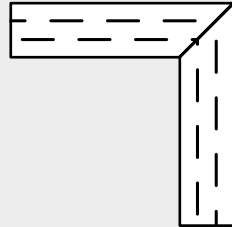

**Bordo Retto**  
Right Edge.  
Bord Droit.  
Gerade Kante.



**60x15**: SP1560GRABR  
**2 Pezzi.**  
2 Pieces.  
2 Pièces.  
2 Stück.



### Angolo curvo

Curved angle.  
Angle courbe.  
Gitter Rett.

**60x60** - 24"x24"

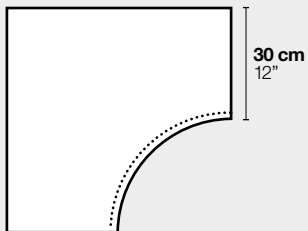

**Bordo Retto**  
Right Edge.  
Bord Droit.  
Gerade Kante.



**60x60**: SP6060ABR

**Bordo ½ Toro**  
½ Bullnose Edge.  
Bord Demi-rond.  
Kante mit ½kreis-Profil.



**60x60**: SP6060AB12T

**Bordo ¼ Toro**  
¼ Bullnose Edge.  
Bord Quart de rond.  
Kante mit ¼kreis-Profil.



**60x60**: SP6060AB14T



# PERSONALIZZAZIONE DEI PEZZI SPECIALI

CUSTOMISATION OF SPECIAL PIECES.  
PERSONNALISATION DES PIÈCES SPÉCIALES.  
PERSONALISIERUNG DER FORMTEILE.

**Realizziamo pezzi personalizzati dopo accurato studio di fattibilità del nostro personale tecnico. Alcuni esempi riportati nell'immagine a fianco.**

We create customised pieces following a detailed feasibility study by our technical staff. A number of examples are shown in the image to the side.

Nous produisons des pièces sur mesure après une étude de faisabilité minutieuse de la part de notre équipe technique. Quelques exemples sont illustrés dans l'image ci-contre.

Wir stellen personalisierte Teile nach einer sorgfältigen Prüfung der Durchführbarkeit durch unser technisches Personal her. Einige in der nebenstehenden Abbildung aufgeführte Beispiele.

**1**

**Terminale con lato stondato.**

Coping with rounded edge.  
Terminal à bord arrondi.  
Endstein mit runder Seite.

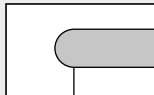

**2**

**Copertura colonne con finitura rompigoocia.**

Column covering with drip edge guide finish.  
Chapeau de pilier avec finition antipluie.  
Abdeckung für Säulen mit Regenschutzausführung.

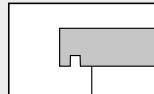

**3**

**Copertura muretti con finitura rompigoocia.**

Wall covering with drip edge guide finish.  
Chapeau de muret avec finition antipluie.  
Abdeckung für Mauern mit Regenschutzausführung.

**4**

**Angolo curvilineo.**

Curvilinear angle.  
Angle curviligne.  
Kurvenförmige Ecke.

**5**

**Griglia con disegno personalizzato.**

Grid with custom design.  
Grille avec motif personnalisé.  
Gitter mit personalisierter Gestaltung.

**6**

**Portabicicletta personalizzato con predisposizione per catena antifurto.**

Personalised bicycle rack with anti-theft chain provision.  
Porte-vélos personnalisable avec prédisposition pour chaîne antivol.  
Pflanzkübel mit speziellen Fliesen einschließlich zu verklebenden Ecken.

**7**

**Seduta per panchina personalizzata.**

Seat for customised bench.  
Assise personnalisée pour banc.  
Personalisierter Sitz für Bank.

**8**

**Fioriera realizzata con piastrelle predisposte con angoli da incollare.**

Planter made with tiles prepared with corners to be glued.  
Jardinière réalisée avec des carreaux disposés avec des angles à coller.  
Pflanzkübel mit speziellen Fliesen einschließlich zu verklebenden Ecken.





4

7

5

8

6

2

3

1

[ TWENTY ]

# Le collezioni

COLLECTIONS.  
LES COLLECTIONS.  
KOLLEKTIONEN.

---

**Il programma Twenty di FMG comprende collezioni caratterizzate da stili differenti ispirati alla pietra, al legno e al cemento.**

**Una gamma selezionata di colori naturali espressi nei formati 60x60, 60x120, 30x120 cm, con finitura rettificata, per garantire la massima versatilità di progetto.**

**L'estetica ricercata e le caratteristiche tattili della superficie contribuiscono a raggiungere elevati standard di sicurezza certificati da un valore antiscivolo R11 A+B+C.**

FMG's Twenty program includes collections featuring different styles inspired by stone, wood and concrete.

A selected range of natural colours expressed in the 60x60, 60x120, 30x120 cm sizes, with rectified finish, to ensure maximum design versatility.

The refined aesthetics and tactile characteristics of the surface contribute to achieving high safety standards certified by a non-slip value R11 A+B+C.

Le programme Twenty de FMG comprend des collections caractérisées par des styles différents inspirés de la pierre, du bois et du béton.

Une gamme sélectionnée de couleurs naturelles exprimées dans les formats 60x60, 60x120, 30x120 cm, avec finition rectifiée, pour garantir la polyvalence maximale du projet.

L'esthétique raffinée et les caractéristiques tactiles de la surface contribuent à atteindre de hauts standards de sécurité certifiés par une valeur de glissance R11 A+B+C.

Das Programm Twenty von FMG umfasst Kollektionen, die durch verschiedene, vom Stein, vom Holz und vom Beton inspirierte Stile gekennzeichnet sind.

Eine ausgewählte Palette natürlicher Farben, die in den Formaten 60x60, 60x120, 30x120 cm in geschliffener Ausführung zum Ausdruck kommen, um die höchste Vielseitigkeit beim Entwurf zu garantieren.

Die auserlesene Ästhetik und die spürbaren Eigenschaften der Oberfläche tragen dazu bei, hohe Standards bei der Sicherheit zu erreichen, die durch einen Wert der Rutschfestigkeit R11 A+B+C zertifiziert werden.



Blast



Grey 120x60 - 48"x24" , 60x60 - 24"x24"



# Blast

---

ASH



120x60 . 48"x24" - STA62441

GREY



120x60 . 48"x24" - STA62442

BLACK

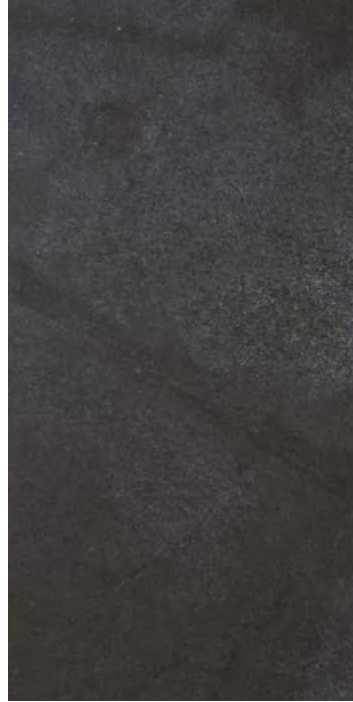

120x60 . 48"x24" - STA62443

BEIGE

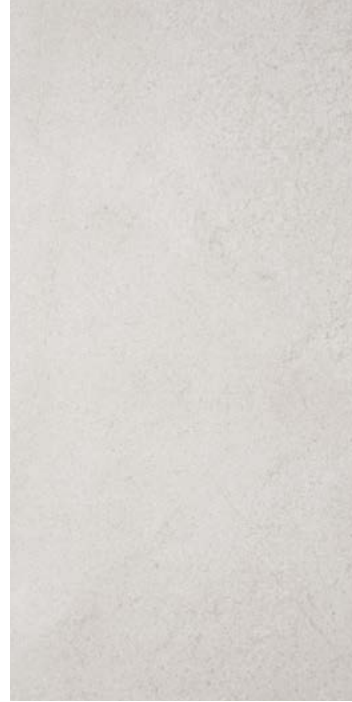

120x60 . 48"x24" - STA62444

BROWN



120x60 . 48"x24" - STA62445

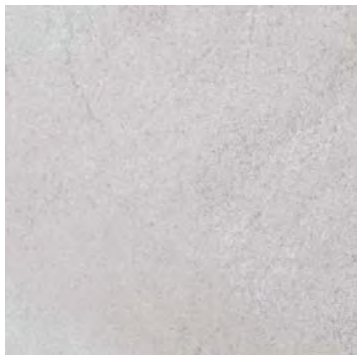

60x60 . 24"x24" - STA66441



60x60 . 24"x24" - STA66442



60x60 . 24"x24" - STA66443



60x60 . 24"x24" - STA66444



60x60 . 24"x24" - STA66445

# Quartzite







Sabbia 60x60 - 24"x24"

# Quarzite

---

ARGENTO



**120x60 . 48"x24" - STA62403**

CENERE



**120x60 . 48"x24" - STA62400**

ANTRACITE



**120x60 . 48"x24" - STA62401**

SABBIA



**120x60 . 48"x24" - STA62404**



**60x60 . 24"x24" - STA66403**



**60x60 . 24"x24" - STA66400**



**60x60 . 24"x24" - STA66401**



**60x60 . 24"x24" - STA66404**

Walk on





# Walk on

---

SNOW



120x60 . 48"x24" - ST62343

SILVER

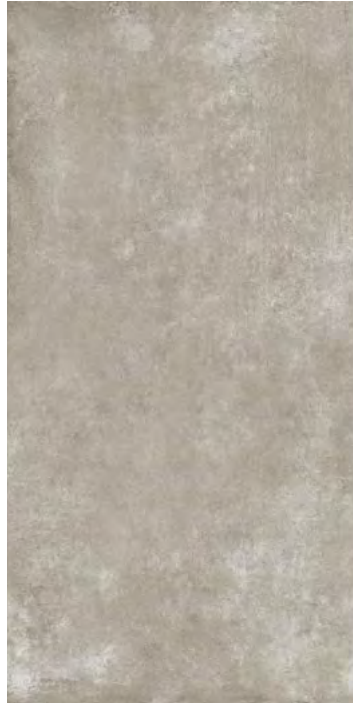

120x60 . 48"x24" - ST62344

DUSK



120x60 . 48"x24" - ST62345

HAZEL

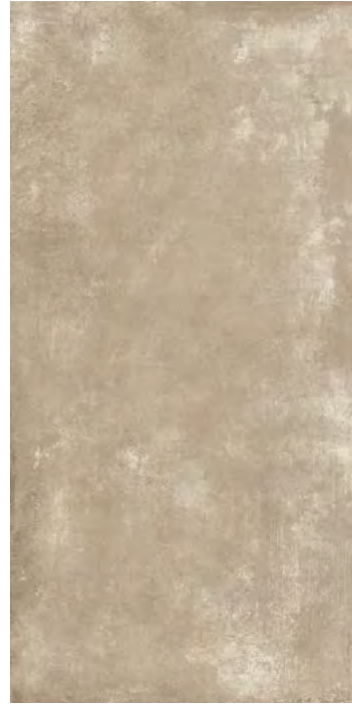

120x60 . 48"x24" - ST62346

SAND



120x60 . 48"x24" - ST62352

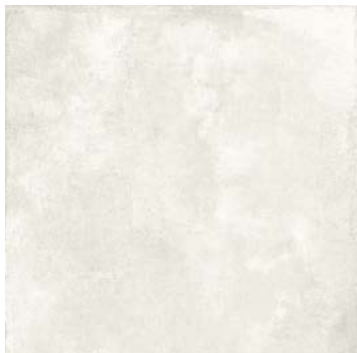

60x60 . 24"x24" - ST66343



60x60 . 24"x24" - ST66344

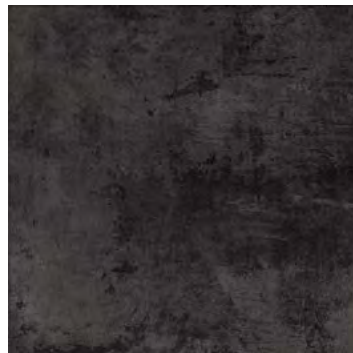

60x60 . 24"x24" - ST66345



60x60 . 24"x24" - ST66346

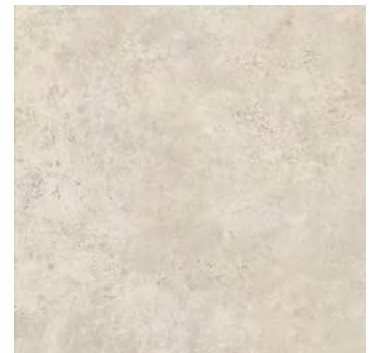

60x60 . 24"x24" - ST66352

Wooden 20





Noce 120x30 -48"x12"

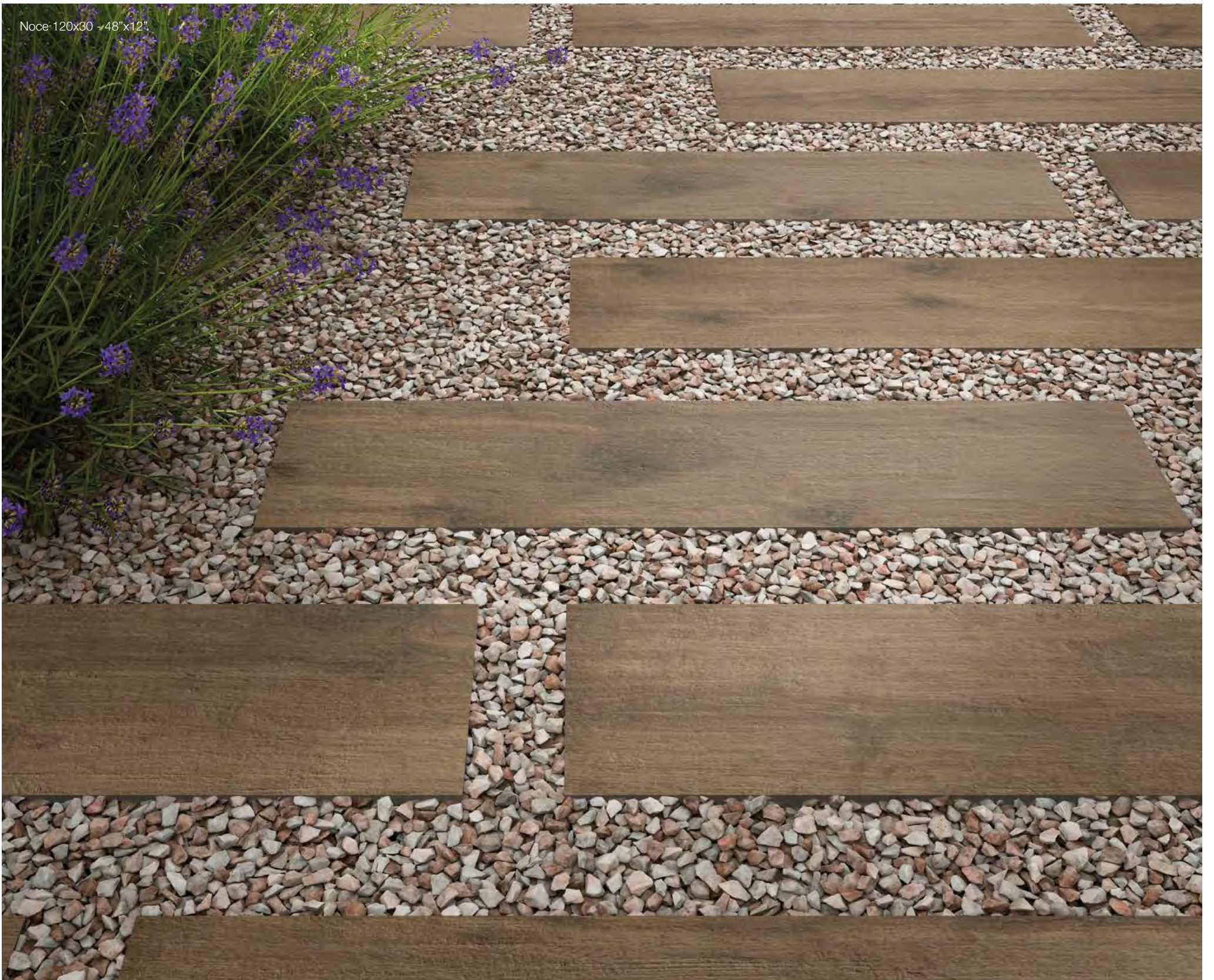

# Wooden 20

---

## ACERO



**120x60 . 48"x24" - STA62447**



**120x30 . 48"x12"  
STA623447**

## NOCE





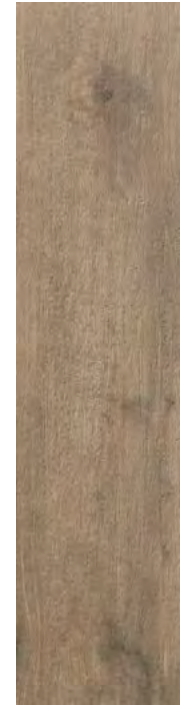











**120x60 . 48"x24" - STA62448**



**120x30 . 48"x12"  
STA623448**

**CARATTERISTICHE TECNICHE** . TECHNICAL FEATURES . CARACTÉRISTIQUES TECHNIQUES . TECHNISCHE EIGENSCHAFTEN

**CLASSIFICAZIONE SECONDO LE NORME CEN E ISO GRUPPO B1a-UGL EN 14411 ALL.G E ISO 13006 ALL.G**  
 CLASSIFICATION IN ACCORDANCE WITH CEN AND ISO STANDARDS B1a-UGL EN 14411 ENCLOSED G AND ISO 13006 ENCL. G  
 SELON LES NORMES CEN ET ISO GROUPE B1a-UGL EN 14411 P.J.G ET ISO 13006 P.J.G  
 KLASSIFIZIERUNG GEMÄß CEN UND ISO NORMEN GRUPPE B1a-UGL EN 14411 ANL. G UND ISO 13006 ANL.G - CLASSIFICATION

	<b>Proprietà chimico – fisiche</b> Chemical - Physical Properties Propriétés Chimico – Physiques Chemisch Physische Eigenschaften	<b>Norma</b> Regulation Norme Normen	<b>Valore Prescritto</b> Required Value Valuer Prescrite Vorgeschriebener Wert	<b>Valori Medi</b> Average Values Valeurs Moyennes Durchschnittswerte
	<b>Assorbimento d'acqua</b> Water Absorption Absorption d'eau Wasseraufnahme	<b>ISO 10545-3</b>	≤ 0,5 %	0,02% - 0,04%
			<b>Lunghezza e larghezza</b> - Lenght and width - Longueur et largeur - Länge und Breite	± 0,6% Max ± 0,1%
			<b>Spessore</b> - Thickness - Epaisseur - Stärke	± 5% Max ± 3%
	<b>Dimensioni</b> Sizes Dimensions Abmessungen	<b>ISO 10545-2</b>	<b>Rettilineità spigoli</b> - Linearity - Rectitude des arêtes - Kantengeradheit	± 0,5% Max ± 0,1%
			<b>Ortogonalità</b> - Wedging - Orthogonalité - Rechtwinkligkeit	± 0,6% Max ± 0,1%
			<b>Planarità</b> - Warpage - Planéité - Ebenflächigkeit	± 0,5% Max ± 0,2%
	<b>Aspetto</b> Appearance Aspect Aussehen		<b>95% Min. Esente da difetti</b> Min. 95% defect free 95% Min. Sans défauts Mindestens zu 95% Fehlerfrei	<b>Conforme</b> Conforms Conforme Konform
	<b>Resistenza all'abrasione profonda</b> Deep abrasion resistance Resistance a l'abrasion profonde Tiefverschleissbeständigkeit	<b>ISO 10545-6</b>	Max 175 mm <sup>3</sup>	130 mm <sup>3</sup>
	<b>Resistenza ai prodotti chimici</b> Resistance To Chemical Products Resistance aux produits chimiques Chemikalienbeständigkeit	<b>ISO 10545-13</b>	Ubmin	<b>Conforme</b> Conforms Conforme Konform
	<b>Resistenza alle macchie</b> Stain resistance Resistance aux taches Fleckenbeständigkeit	<b>ISO 10545-14</b>	<b>Metodo di prova disponibile</b> Testing method available Méthode d'essai disponible Verfügbares Prüfverfahren	<b>Conforme</b> Conforms Conforme Konform
	<b>Modulo di rottura (R)</b> Moduls of rupture (R) Module de rupture (R) Bruchmodul (R)	<b>ISO 10545-4</b>	≥ 35 N/mm <sup>2</sup>	48 N/mm <sup>2</sup>
	<b>Sforzo di rottura (S)</b> Breaking strenght (S) Force de rupture (S) Bruchkraft (S)		≥ 1300 N	8000 N
	<b>Resistenza sbalzi termici</b> Resistance to thermal shocks Resistance aux écarts de temperature Temperaturwechselbeständigkeit	<b>ISO 10545-9</b>	<b>Metodo di prova disponibile</b> Testing method available Méthode d'essai disponible Verfügbares Prüfverfahren	<b>Resistente</b> Resistant Resistant Beständig
	<b>Resistenza dei colori alla luce</b> Resistance To Light Resistance des couleurs a la lumiere Lichtbeständigkeit der Farben	<b>DIN 51094</b>		<b>Superficie inalterata</b> Unaffected surface Surface inalteree Oberfläche Unverändert
	<b>Dilatazione termica lineare</b> Coefficient of linear thermal expansion Dilatation thermique lineaire Linearer Wärmeausdehnungskoeffizient	<b>ISO 10545-8</b>	<b>Metodo di prova disponibile</b> Testing method available Méthode d'essai disponible Verfügbares Prüfverfahren	6,5x10 <sup>-6</sup> °C <sup>-1</sup>
	<b>Resistenza al gelo</b> Frost Resistance Resistance au gel Frostbeständigkeit	<b>ISO 10545-12</b>	<b>Richiesti 100 cicli di gelo-disgelo</b> Requested 100 freeze-thaw cycles Demandée 100 cycles de gel-dégel 100 Gefrier-Auftauzyklen Angefragt	<b>Resistente</b> Resistant Resistant Beständig
	<b>Coefficiente di attrito</b> Friction coefficient Coefficient de friction Reibungskoeffizient	<b>BCR</b>  <b>DIN 51130/51097</b>	<b>Attrito soddisfacente</b> Satisfactory friction Friction satisfaisante Befriedigende Reibung	μ ≥ 0,40  <b>Conforme</b> Conforms Conforme Konform
	<b>Reazione al fuoco</b> Reaction to fire Réaction au feu Reaktion auf feuer	<b>96/603/CE</b>	<b>Prova assente</b> Not applicable Pas d'essai Nicht notwendig	<b>A1 – A1FL</b>

**N.B:** I valori di resistenza allo scivolamento, coefficiente di attrito statico o dinamico, riportati sul catalogo sono da ritenersi puramente indicativi e non vincolanti. Ogni eventuale specifica necessità dovrà essere da noi confermata al momento dell'ordine e comunque sempre prima della posa.

**NB:** Slip resistance values, coefficient of static or dynamic friction, in the catalog are purely indicative and not binding. Any specific requirements must be confirmed by us at the time of ordering and in any case before installation.

**N.B:** Les valeurs de résistance au glissement, le coefficient de frottement statique ou dynamique, indiqués sur le catalogue doivent être considérés comme purement indicatifs et ne sauraient engager notre responsabilité. Toutes les éventuelles spécifications nécessaires devront faire l'objet d'une confirmation de notre part au moment de la commande et en tout état de cause avant la pose.

**Anm.:** Die Werte für die Rutschfestigkeit, also des statischen oder dynamischen Reibungskoeffizienten, die im Katalog aufgeführt sind, sind als unverbindliche Richtwerte anzusehen. Alle spezifischen Anforderungen müssen von uns bei der Bestellung und in jedem Fall vor der Verlegung immer bestätigt werden.

**PESI E IMBALLI**  
 WEIGHTS AND PACKING  
 POIDS ET EMBALLAGES  
 GEWICHTE UND VERPACKUNGEN

	Formato Size Format Format	Kg / um Kg / u.m. Kg / u.m. Kg / Mh.	Pezzi per scatola Pieces box Pieces boîte Stück pro Karton	box / pall	m <sup>2</sup> / pall	m <sup>2</sup> / box	kg / box
<b>BLAST</b>	120x60 - 48"x24"	46,0416	1	32	23,04	0,72	33,15
	60x60 - 24"x24"	45,0926	2	30	21,6	0,72	32,467
<b>QUARZITE</b>	120x60 - 48"x24"	46,0416	1	20	23,04	0,72	33,15
	60x60 - 24"x24"	45,0926	2	30	21,6	0,72	32,467
<b>WALK ON</b>	120x60 - 48"x24"	43,9352	1	32	23,04	0,72	31,633
	60x60 - 24"x24"	43,9352	2	30	21,6	0,72	31,633
<b>WOODEN 20</b>	120x60 - 48"x24"	45,5	1	32	23,04	0,72	32,76
	120x30 - 48"x12"	45	2	30	21,6	0,72	32,4

**FMG FABBRICA MARMI E GRANITI®**  
 Certificazioni . Certifications . Certifications . Zertifizierungen



FOLLOW **FMG Fabbrica Marmi e Graniti** SOCIAL NETWORKS



SEARCH **"IRIS-FMG"** ON YOUR APP STORE







## Divisione FMG

Via Ghiarola Nuova, 119 - 41042 Fiorano Modenese (Mo) Italy

tel. +39 0536 862111

[irisfmg.com](http://irisfmg.com)